

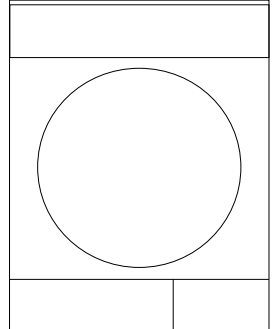

Çamaşır Kurutma Makinesi Kullanma Kılavuzu

3887 KTY



Döküman Numarası
2960311425_KM/01-12-16,(11:42)

Lütfen önce bu kılavuzu okuyun!

Değerli Müşterimiz,

Arçelik ürününü tercih ettiğiniz için teşekkür ederiz. Yüksek kalite ve teknoloji ile üretilmiş olan ürününüzün size en iyi verimi sunmasını istiyoruz. Bunun için, bu kılavuzun tamamını ve verilen diğer belgeleri ürünü kullanmadan önce dikkatle okuyun ve bir başvuru kaynağı olarak saklayın. Ürünü başka birisine verirsiniz, kullanma kılavuzunu da birlikte verin. Kullanma kılavuzunda belirtilen tüm bilgi ve uyarıları dikkate alarak talimatlara uyun. Bu kullanma kılavuzunu kapak sayfasında belirtilen modeller için kullanın.



Talimatları Okuyun

Semboller ve açıklamaları

Kullanma kılavuzunda şu semboller yer almaktadır:



Önemli bilgiler veya kullanım ile ilgili faydalı ipuçları.



Can ve mal açısından tehlikeli durumlara karşı uyarı.



Elektrik çarpmasına karşı uyarı.



Sıcak yüzeylere karşı uyarı.



Yangın tehlikesine karşı uyarı.



Ürünün ambalajı, Ulusal Çevre Mevzuatımız gereği geri dönüştürülebilir malzemelerden üretilmiştir.

Ambalaj atığını evsel veya diğer atıklarla birlikte atmayın, yerel otoritenin belirttiği ambalaj toplama noktalarına atın.



Bu ürün, çevreye saygılı modern tesislerde doğaya zarar vermeden üretilmiştir.



AEEE Yönetmeliğine Uygundur

İÇİNDEKİLER

1 Önemli güvenlik ve çevre talimatları 4

1.1 Genel güvenlik	4
1.1.1 Elektrik güvenliği	5
1.1.2 Ürün güvenliği	6
1.2 Çamaşır makinesi üzerine kurulum	8
1.3 Kullanım amacı	9
1.4 Çocuk güvenliği	9
1.5 AEEE Yönetmeliğine uyum ve atık ürünün elden çıkarılması güvenliği	10
1.6 Ambalaj bilgisi	10
1.7 Teknik özellikler	11

2 Çamaşır kurutma makineniz 12

2.1 Genel görünüm	12
2.2 Teslimat kapsamı	13

3 Kurulum 14

3.1 Kurulum için doğru yer	14
3.2 Nakliye emniyet grubunun çıkarılması	14
3.3 Su giderine bağlanması	14
3.4 Ayakların ayarlanması	15
3.5 Elektrik bağlantısı	15
3.6 Kurutma makinesinin taşınması	15
3.7 Sesle ilgili uyarılar	16
3.8 Aydınlatma lambasının değişimi	16

4 Ön hazırlık 17

4.1 Kurutma makinesinde kurutulması uygun çamaşırlar	17
4.2 Kurutma makinesinde kurutulması uygun olmayan çamaşırlar	17
4.3 Kurutulacak çamaşırların hazırlanması	17
4.4 Enerji tasarrufu için yapılması gerekenler	17
4.5 Doğru yük kapasitesi	18

5 Program seçimi ve kurutma makinesinin çalıştırılması 19

5.1 Kontrol paneli	19
5.2 Ekran sembolleri	19
5.3 Kurutma makinesinin hazırlanması	20
5.4 Program seçimi	20
5.5 Program seçimi ve tüketim tablosu	21
5.6 Buhar Programları Genel Açıklaması	23
5.7 Buharlı programlar	24
5.8 Yardımcı fonksiyonlar	25
5.9 Uyarı sembolleri	28
5.10 Programın başlatılması	28
5.11 Program ilerleme durumu	29
5.12 Çocuk Kilidi	29
5.13 Programın başlatıldıktan sonra değiştirilmesi	29
5.14 Programın iptal edilmesi	30
5.15 Program sonu	30
5.16 Koku Özelliği	30
5.17 Kurutma Sepeti	31

6 Bakım ve temizlik 34

6.1 Lif Filtresi / Yükleme Kapağı İç Yüzeyi Temizliği	34
6.2 Sensörün temizlenmesi	35
6.3 Su tankının boşaltılması	35
6.4 Filtre çekmecesinin temizlenmesi	36
6.5 Evaporatörün temizlenmesi	37
6.6 Buhar Ekipmanlarının Temizlenmesi	37

7 Sorun giderme 38

8 Tüketici hizmetleri 40

1 Önemli güvenlik ve çevre talimatları

Bu bölümde, yaralanma ya da maddi hasar tehlikelerini önlemeye yardımcı olacak güvenlik talimatları yer almaktadır. Bu talimatlara uyulmaması halinde her türlü garanti geçersiz hale gelir.

1.1 Genel güvenlik

- Kurutma makinesi, ürünün güvenli bir şekilde kullanımı ve tehlikeleri hakkında nezaret edildikleri veya eğitim verildikleri sürece 8 yaş ve üstü çocuklar ile fiziksel, duyuşsal veya zihinsel yetenekleri tam gelişmemiş veya tecrübe ve bilgi eksiğı bulunan insanlar tarafından kullanılabilir. Çocuklar cihaz ile oynamamalıdır. Temizleme ve kullanıcı bakım işlemleri kendilerine nezaret eden biri olmadığı sürece çocuklar tarafından gerçekleştirilmemelidir.
- 3 yaşından küçük çocuklar sürekli nezaret edilmedikleri sürece kurutma makinesinden uzak tutulmalıdır.
- Ayarlanabilir ayaklar çıkartılmamalıdır. **(Bkz. Genel görünüm)** Kurutma makinesi ile zemin arasındaki boşluk; halı, tahta ve bant gibi malzemelerle azaltılmamalıdır. Bu durum kurutma makinesinin arızalanmasına neden olabilir.
- Kurulum ve tamir işlemlerini her zaman **Yetkili Servise** yaptırın. Yetkili olmayan kişiler tarafından yapılan işlemler nedeniyle doğabilecek zararlardan üretici firma sorumlu tutulamaz.
- Kurutma makinesini üzerine su püskürterek veya su dökerek kesinlikle yıkamayın! Elektrik çarpma tehlikesi vardır!
- Buhar programlarında sadece damıtılmış su veya makinanın su tankındaki yoğunlaşmış suyu kullanın. Şebeke suyu veya katkı maddesi kullanmayın. Su tankındaki yoğunlaşmış suyu kullanırken filtreden geçirilerek liflerden arındırılmış olması gerekmektedir.
- Buhar programlarının çalışması sırasında kapağı açmayın. Sıcak buhar çıkışı olabilir.
- Çamaşırıları buhar programına atmadan önce üzerindeki lekelerin çıkarılması gerekmektedir.
- Kirlenmemiş lekelenmemiş sadece üzerine koku sinmiş olan çamaşırıları buhar(koku giderme) programına atabilirsiniz.
- Herhangi bir kuru temizleme setleri veya ek bir malzemeyi buhar programında veya herhangi bir programda kullanmayın.

Önemli güvenlik ve çevre talimatları

1.1.1 Elektrik güvenliği



Kurulum sırasında elektrik bağlantısı yapılırken elektrik güvenliği talimatları dikkate alınmalıdır.



Cihaza, zamanlayıcı gibi harici bir anahtarlama cihazından güç beslemesi yapılmamalıdır veya düzenli olarak tesisat tarafından açılan ve kapatılan bir devreye bağlanmamalıdır.

- Kurutma makinesini sigorta korumalı bir topraklı bir prize bağlayın. **(Bkz. Genel görünüm)** Topraklama tesisatını ehliyetli bir elektrikçiye yaptırın. Kurutma makinesinin, yerel yönetmeliklere uygun topraklama yapılmadan kullanılması halinde ortaya çıkacak zararlardan firmamız sorumlu olmayacaktır.
- Voltaj ve izin verilen sigorta koruması tip etiketinde belirtilmiştir. **(Bkz. Genel görünüm)**
- Tip etiketinde belirtilen voltaj, şebeke voltajınıza eş değer olmalıdır. **(Bkz. Genel görünüm)**
- Kurutma makinesi kullanımda değilse fişini prizden çekin.
- Kurulum, bakım, temizlik ve tamir işlemleri sırasında kurutma makinesinin fişini prizden çekin.
- Fişe ıslak ellerle dokunmayın! Fişi çekmek için kablodan tutmayın, her zaman fişi tutarak çekin.
- Yangın veya elektrik çarpması riskini azaltmak açısından, kurutma makinesini şebeke elektriğine bağlamak için uzatma kabloları, çoklu prizler veya adaptör kullanmayın.
- Elektrik kablosunun fişi kurulumdan sonra kolay erişilebilir olmalıdır.



Hasar görmüş şebeke kablosu Yetkili Servis'e bildirilerek değiştirilmelidir.



Kurutma makinesi arızalı ise yetkili servis tarafından onarılmadan çalıştırılmamalıdır! Elektrik çarpması tehlikesi vardır!

Önemli güvenlik ve çevre talimatları

1.1.2 Ürün güvenliği



Yangın tehlikesi nedeniyle dikkat edilmesi gereken hususlar :

Yangın tehlikesi nedeniyle aşağıda sıralanan çamaşırlar veya eşyalar kurutma makinesinde kurutulmamalıdır.

- Yıkanmamış çamaşırlar
- Sıvı yağ, aseton, alkol, benzin, gazyağı, leke çıkarıcı, turpentin, balmumu veya balmumu çıkarıcılarıyla kirlenmiş çamaşırlar, kurutma makinesinde kurutulmadan önce, sıcak suda bol deterjanla yıkanmalıdır.

Bu nedenle özellikle yukarıda belirtilen kirleri içeren çamaşırların çok iyi yıkanmış olmaları gerekir, bunun için yeterli miktarda deterjan kullanın ve yüksek bir yıkama ısısı seçin.



Yangın tehlikesi nedeniyle aşağıda sıralanan çamaşırlar veya eşyalar kurutma makinesinde asla kurutulmamalıdır:

- Lastik köpük (lateks köpük), duş boneleri, su geçirmez tekstil ürünleri, kauçuk destekli maddeler, lastik köpük pedlerle desteklenmiş giysiler ya da yastıklar.
 - Sanayi kimyasallarıyla temizlenmiş giysiler.
- Çakmak, kibrit, bozuk para, metal parça, iğne vb. eşyalar kurutma makinenizin tambur grubuna zarar verebilir yada fonksiyonel çalışma problemine yol açabilir. Bu yüzden kurutma makinenize yükleyeceğiniz tüm çamaşırlarınızı kontrol edin.
- Kurutma makinenizi kurutma programı bitmeden önce durdurmayın. Bunu yapmak zorundaysanız tüm çamaşırları hızlıca çıkartıp ısılarının hemen yayılması için bir yere serin.



İyi yıkanmamış çamaşırların kendi kendine tutuşma ve hatta kurutma bittikten sonra bile tutuşma olasılığı vardır.

- Çıplak ateş de dahil olmak üzere diğer yakıt türleriyle çalışan cihazlardan çıkan gazların geri teperek odaya dolmasını önlemek için yeterli havalandırma sağlayın.

Önemli güvenlik ve çevre talimatları



Metal desteklere sahip iç çamaşırları kurutma makinesinde kurutulmamalıdır. Bu metal destekler kurutma esnasında gevşeyerek koparsa, kurutma makinesinde hasara yol açabilir.



Yumuşatıcı veya benzeri ürünleri, üreticilerinin talimatlarına göre kullanın.



Her yüklemeden önce veya sonra lif filtresini temizleyin. Kurutma makinesini lif filtresi olmadan kesinlikle kullanmayın.

- Kurutma makinesini kendi başınıza onarmayı kesinlikle denemeyin. Anladığınız veya yerine getirme becerilerine sahip olduğunuz herhangi bir onarım veya parça değişikliği işlemi kullanıcı bakım talimatlarında ya da yayınlanmış kullanıcı onarım talimatlarında açıkça önerilmediği sürece yapmaya kalkışmayın. Aksi takdirde kendinizin ve başkalarının hayatını tehlikeye atarsınız.
- Kurutma makinenizin kurulumunun yapılacağı alanda yüklem kapağının açılmasına engel olacak kilitlenebilir, sürgülü veya menteşeli kapı bulunmamalıdır.
- Kurutma makinenizi ev kullanım alanlarına kurun. (Banyo, kapalı balkon, garaj ve benzeri alanlar)
- Ev hayvanlarının kurutma makinesinin içine girmemesine dikkat edin. Kullanımdan önce kurutma makinesinin içini kontrol edin.
- Kurutma makinenizin yüklem kapağı açıkken yüklem kapağına yaslanmayın, kurutma makinesi devrilebilir.
- Kurutma makinesi etrafında lif birikmesine izin verilmemelidir.

Önemli güvenlik ve çevre talimatları

1.2 Çamaşır makinesi üzerine kurulum

- Çamaşır kurutma makinesinin çamaşır makinesi üzerinde kullanımı için, iki makine arasında sabitleme parçası kullanılmalıdır. Sabitleme parçasının Yetkili Servis tarafından monte edilmesi gerekir.
- Kurutma makinesi, çamaşır makinesinin üzerine yerleştirildiğinde toplam ağırlıkları –dolmuş halde– yaklaşık 180 kilogramı bulur. Ürünleri yeterli yük taşıma kapasitesine sahip sağlam bir zemin üzerine yerleştirin!



Çamaşır makinesi, kurutma makinesinin üzerine yerleştirilemez. Çamaşır makinesi üzerine kurulum sırasında yukarıdaki uyarılara dikkat edin.

Çamaşır Makinesi ve Kurutma Makinesi için uygun Kurulum Tablosu

Kurutma Makinesi derinliği	Çamaşır Makinesi derinliği						
	62 cm	60 cm	54 cm	50 cm	49 cm	45 cm	40 cm
54 cm	Kurulabilir					Kurulabilir	Kurulamaz
60 cm	Kurulabilir					Kurulamaz	

Önemli güvenlik ve çevre talimatları

1.3 Kullanım amacı

- Kurutma makinesi evde kullanılmak üzere tasarlanmıştır. Ticari amaçlı kullanıma uygun değildir ve amacının dışında kullanılmamalıdır.
- Yalnızca uygun işarete sahip tekstil ürünlerinin kurutulması için kullanın.
- Üretici, hatalı kullanım veya taşıma nedeniyle oluşan herhangi bir zarardan dolayı sorumluluk kabul etmez.
- Satın almış olduğunuz kurutma makinesinin kullanım ömrü 10 yıldır. Kurutma makinesinin tanımlandığı şekilde çalışabilmesi için gerekli yedek parçaları bulundurma süresidir.

1.4 Çocuk güvenliği

- Ambalaj malzemeleri çocuklar için tehlikelidir. Ambalaj malzemelerini çocuklardan uzak tutun.
- Elektrikli ürünler çocuklar için tehlikelidir. Ürün çalışırken çocukları üründen uzak tutun. Kurutma makinesi ile oynamalarına izin vermeyin. Çocukların kurutma makinesine müdahale etmesini önlemek için çocuk kilidini kullanarak devam eden bir programda değişiklik yapılmasını engelleyebilirsiniz.



Çocuk kilidi kontrol panelinde yer almaktadır. **(Bkz. Çocuk kilidi)**

- Kurutma makinesinin çalışmadığı zamanlarda bile yükleme kapağını kapalı tutun.

Önemli güvenlik ve çevre talimatları

1.5 AEEE Yönetmeliğine uyum ve atık ürünün elden çıkarılması



Bu ürün, T.C. Çevre ve Şehircilik Bakanlığı tarafından yayımlanan “Atık Elektrikli ve Elektronik Eşyaların Kontrolü Yönetmeliği” nde belirtilen zararlı ve yasaklı maddeleri içermez.AEEE Yönetmeliğine uygundur.

Bu ürün, geri dönüşümlü ve tekrar kullanılabilir nitelikteki yüksek kaliteli parça ve malzemelerden üretilmiştir.Bu nedenle, ürünü, hizmet ömrünün sonunda evsel veya diğer atıklarla birlikte atmayın. Elektrikli ve elektronik cihazların geri dönüşümü için bir toplama noktasına götürün. Bu toplama noktalarını bölgenizdeki yerel yönetime sorun. Kullanılmış ürünleri geri kazanıma vererek çevrenin ve doğal kaynakların korunmasına yardımcı olun. Ürünü atmadan önce çocukların güvenliği için elektrik fişini kesin ve kapıda kilit varsa çalışmaz duruma getirin.

1.6 Ambalaj bilgisi

Ürünün ambalajı, Ulusal Mevzuatımız gereği geri dönüştürülebilir malzemelerden üretilmiştir. Ambalaj atığını evsel veya diğer atıklarla birlikte atmayın, yerel otoritenin belirttiği ambalaj toplama noktalarına atın.

Önemli güvenlik ve çevre talimatları

1.7 Teknik özellikler

TR	
Yükseklik (min./maks.)	84,6 cm / 86,6 cm*
Genişlik	59,5 cm
Derinlik	61,3 cm
Çamaşır kurutma kapasitesi (maks.)	8 kg**
Net ağırlık (plastik kapak kullanımı)	48,5 kg
Net ağırlık (cam kapak kullanımı)	50,5 kg
Gerilim	Tip etiketine bakınız***
Güç	
Ana Model Kodu	

* Min. yükseklik: Ayarlı ayakların kapalı olduğu yükseklik.
Maks.yükseklik: Ayarlı ayakların maksimum açıldığı yükseklik.

** Yıkama öncesi kuru çamaşır ağırlığı.

*** Tip etiketinin kurutma makinesi üzerindeki yeri için **Bkz.2.1 Genel görünüm.**



Kurutma makinesinin kalitesini artırmak için önceden haber verilmeksizin teknik özelliklerde değişiklik yapılabilir.



Kılavuzda yer alan şekiller şematik olup, ürünle bire bir uyum içinde olmayabilir.



Kurutma makinesinin üzerinde bulunan işaretlemelerde veya kurutma makinesi ile birlikte verilen diğer basılı dokümanlarda beyan edilen değerler, ilgili standartlara göre laboratuvar ortamında elde edilen değerlerdir. Bu değerler, kurutma makinesinin kullanım ve ortam şartlarına göre değişebilir.

2 Çamaşır kurutma makineniz

2.1 Genel görünüm

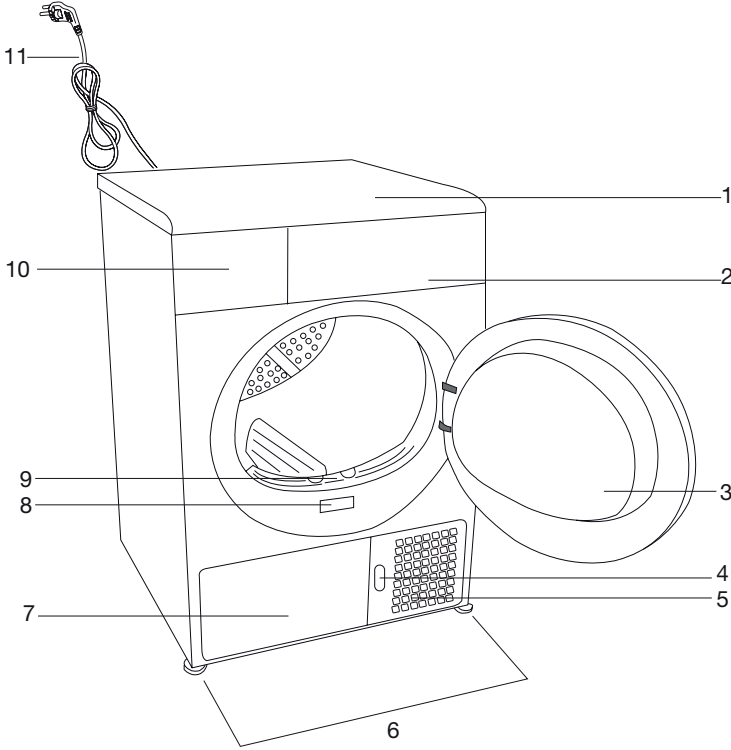

1. Üst tabla
2. Kontrol paneli
3. Yükleme kapağı
4. Tekmelik açma düğmesi
5. Havalandırma ızgaraları
6. Ayarlanabilir ayaklar
7. Tekmelik
8. Tıp etiketi
9. Lif filtresi
10. Su tankı çekmecesi
11. Elektrik kablosu

Çamaşır kurutma makineniz

2.2 Teslimat kapsamı

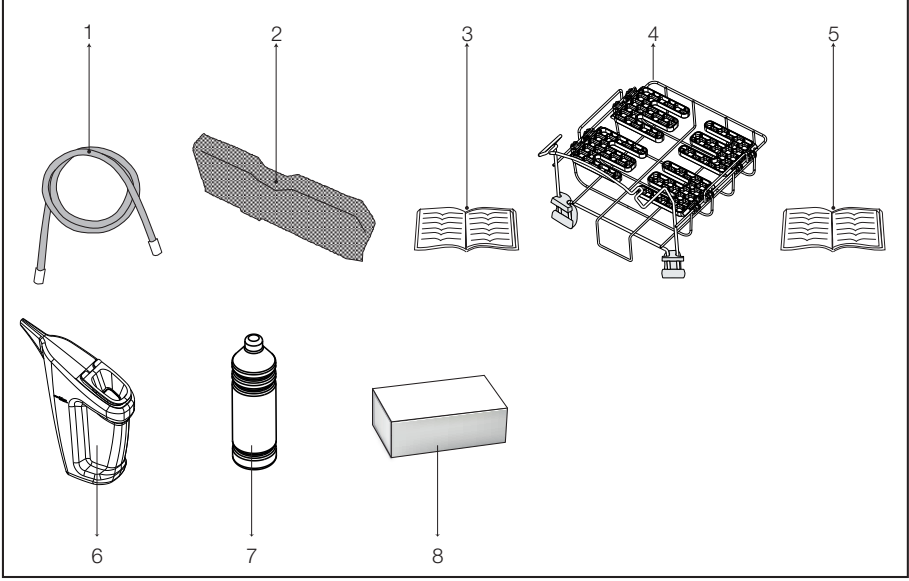

1. Su tahliye hortumu *
2. Filtre çekmecesi yedek süngeri*
3. Kullanma Kılavuzu
4. Kurutma sepeti*
5. Kurutma sepeti kullanma kılavuzu*
6. Su Doldurma kabı
7. Saf Su
8. Koku Kapsülü Grubu

*Makinенizin modeline göre makine ile birlikte verilebilir.

3 Kurulum

Kurutma makinesinin kurulumu için size en yakın Yetkili Servise başvurmadan önce, kullanma kılavuzundaki bilgilere bakarak elektrik tesisatı ve su giderinin uygun olmasına dikkat edin. **(Bkz.3.3 Su giderine bağlanması ve 3.5 Elektrik bağlantısı)** Uygun değilse ehliyetli bir elektrikçi ve tesisatçı çağırarak gerekli düzenlemeleri yaptırın.



Kurutma makinesinin yerleştirileceği yerin ve ayrıca elektrik ve atık su tesisatının hazırlanması müşteriye aittir.



Kurutma makinesini kurmadan önce üründe herhangi bir hasar olup olmadığını kontrol edin. Kurutma makinesi hasarlıysa kurulumunu yaptırmayın. Hasarlı ürünler güvenliğinizi için tehlike oluşturur.



Kurutma makinenizi çalıştırmadan önce 12 saat bekletin.

3.1 Kurulum için doğru yer

- Kurutma makinesini sabit ve düz bir zemine kurun.
- Kurutma makinesi ağırdır. Tek başınıza hareket ettirmeyin.
- Kurutma makinesini havalandırması iyi olan tozsuz bir ortamda çalıştırın.
- Kurutma makinesi ile zemin arasındaki boşluk; halı, tahta ve bant gibi malzemelerle azaltılmamalıdır.
- Kurutma makinesinin havalandırma ızgaralarının önünü kapatmayın.
- Kurutma makinesinin kurulumunun yapılacağı alanda yükleme kapağının açılmasına engel olacak kilitlenebilir, sürgülü veya menteşeli kapı bulunmamalıdır.
- Kurutma makinesi bir kez kurulduktan sonra, bağlantıların sabit kalması gerekir. Kurutma makinesi yerleştirirken arka duvarın herhangi bir yere (musluğa, prize vb.) dayanmamasına dikkat edin.
- Kurutma makinesi mobilyaların kenarlarına en az 1 cm boşluk kalacak şekilde yerleştirin.
- Kurutma makineniz +5°C ile +35°C arasında çalışmaya uygundur. Bu sıcaklık aralığı dışında çalışması durumunda kurutma makinenizin çalışması olumsuz yönde etkilenir ve zarar görür.
- Kurutma makinesi arka yüzeyi duvara bakacak şekilde yerleştirilmelidir.



Kurutma makinesini elektrik kablosunun üzerine koymayın.

3.2 Nakliye emniyet grubunun çıkarılması



Kurutma makinesinin ilk kullanımından önce nakliye emniyet grubunu çıkarın.

- Yükleme kapağını açın.
- Tambur içinde yer alan ve içerisinde strafor parça olan naylonu XX XX işaretli bölgeden tutun.
- Naylonu kendinize doğru çekerek nakliye emniyet grubunu çıkarın.

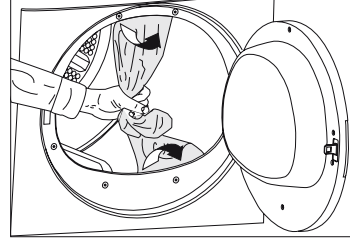

Tambur içerisinde nakliye emniyet grubuna ait herhangi bir parça kalmadığını kontrol edin.

3.3 Su giderine bağlanması

Yoğuşturucu ünitesi bulunan ürünlerde kurutma sırasında su tankında su birikir. Biriken suyu her kurutmadan sonra boşaltmanız gerekmektedir.

Su tankında biriken suyu periyodik olarak boşaltma işlemi yerine, makineyle birlikte verilen su tahliye hortumuyla doğrudan dışarı da verebilirsiniz.

Kurulum

Su tahliye hortumunun bağlanması

- **1-2** Kurutma makinesinin arkasındaki hortumun ucunu bağlı olduğu yerden elle çekerek çıkarın. Hortumu çıkarmak için herhangi bir alet kullanmayın.
- **3** Makineyle birlikte verilen su tahliye hortumunun bir ucunu kurutma makinesindeki hortumu çıkardığınız yere takın.
- **4** Su tahliye hortumunun diğer ucunu doğrudan kirlı su giderine ya da lavaboya sabitleyin.

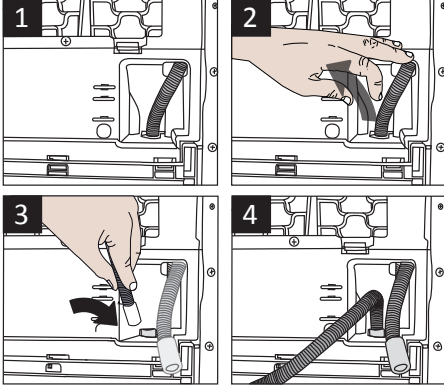

Hortum bağlantısı yerinden çıkmayacak şekilde yapılmalıdır. Su tahliyesi sırasında hortum yerinden çıkarsa evinizi su basacaktır.



Su tahliye hortumu en fazla 80 cm yüksekliğe takılmalıdır.



Su tahliye hortumunun giderle makine arasında kıvrılmaması, katlanmaması ve üzerine basılmamasına dikkat edilmelidir.

3.4 Ayakların ayarlanması

- Kurutma makinesi daha sessiz ve titreşimsiz çalışabilmesi için ayakları üzerinde düzgün ve dengede durması gerekir. Ayakları ayarlayarak dengeyi sağlayın.
- Kurutma makinesi düz ve sağlam bir şekilde durana kadar ayakları sağa ve sola çevirerek ayarlayın.

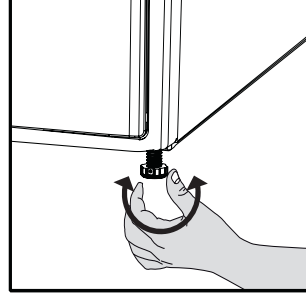

Ayarlanabilir ayakları kesinlikle yerinden sökmeyin.

3.5 Elektrik bağlantısı

Kurulum esnasında elektrik bağlantısı ile ilgili uyulması gereken talimatlar için **(Bkz.1.1.1 Elektrik güvenliği)**

3.6 Kurutma makinesinin taşınması

- Kurutma makinesini taşımadan önce, elektrik fişini prizden çekin.
- Kurutma makinesinin içinde kalan suyu tamamen tahliye edin.
- Ürünün direk tahliye bağlantısı yapılmış ise hortum bağlantılarını sökün.



Kurutma makinesini dik olarak taşınması önerilir. Dik olarak taşınmıyorsa, önden bakışa göre sağ tarafa eğilerek taşınması önerilir.

3.7 Sesle ilgili uyarılar



Ürün çalışırken kompresörden zaman zaman metalik bir ses gelmesi normaldir.

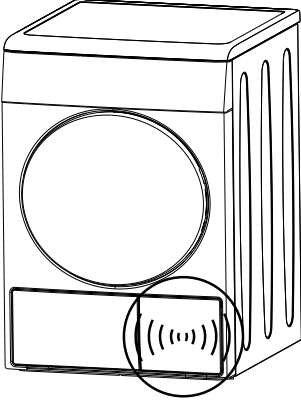

Ürün çalışırken biriken su, pompa vasıtası ile su tankına pompalanır. Bu işlem sırasında üründen pompa sesi gelmesi normaldir.

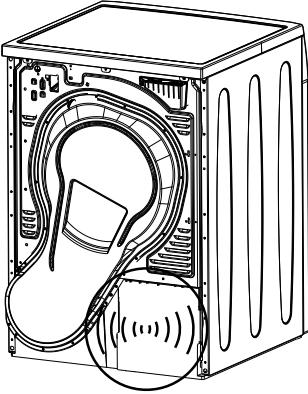

3.8 Aydınlatma lambasının değişimi

Kurutma makinesinizde tambur aydınlatma lambası kullanılıyor ise;
Kurutma makinesinin aydınlatmasında kullanılan ampul/ LED'in değiştirilmesi için yetkili servise başvurun. Bu üründeki lamba ev aydınlatması kullanımına uygun değildir. Bu lambanın kullanım amacı; kullanıcının çamaşırlarını kurutma makinesine rahat bir şekilde yüklemesini sağlamaktır. Bu cihazda kullanılan lambalar, titreşim ve 50°C'nin üzerindeki sıcaklıklar gibi ağır fiziksel koşullara dayanabilmelidir.

4 Ön hazırlık

4.1 Kurutma makinesinde kurutulması uygun çamaşırlar

- Kurutulacak çamaşırların etiketindeki talimatlara mutlaka uyun. Sadece etiketinde “kurutma makinesinde kurutulabilir” yazan çamaşırları, uygun programları seçerek kurutun.

ÇAMAŞIR KURUTMA SEMBOLLERİ																					
	Kurutma Sembolleri		Kurutucuda kurutulabilir		Ütü İstemez		Hassas / Narin kurutma		Kurutucuda kurutulmaz		Kurutma yapılmaz		Kuru temizleme yapılmaz								
	Kurutma Sembol Ayarları		Herhangi bir sıcaklıkta		Yüksek sıcaklıkta		Orta sıcaklıkta		Düşük sıcaklıkta		Isı olmadan		Asarak kurutun		Sererek kurutun		Islak asarak kurutun		Gölgede sererek kurutun		Kuru temizlemeye verilebilir
	Ütü		Ütü		Yüksek Sıcaklıkta ütülenir		Orta Sıcaklıkta ütülenir		Düşük Sıcaklıkta ütülenir		Ütülenmez		Buharsız ütülenir								
	ÜTÜ		Kuru veya Buharlı		Yüksek Sıcaklıkta ütülenir		Orta Sıcaklıkta ütülenir		Düşük Sıcaklıkta ütülenir		Ütülenmez		Buharsız ütülenir								
	Maksimum ısı		200 °C		150 °C		110 °C		Ütülenmez		Buharsız ütülenir										

4.2 Kurutma makinesinde kurutulması uygun olmayan çamaşırlar



Narin nakış işli kumaşlar, yünlü, ipekli çamaşırlar, hassas ve değerli kumaşlardan üretilmiş çamaşırlar, hava geçirermeyen çamaşırlar ve tül perdeler kurutma makinesinde kurutulmaya uygun değildir.

4.3 Kurutulacak çamaşırların hazırlanması

Çamaşırlar yıkama sırasında iç içe geçmiş birbirine dolanmış olabilir. Çamaşırları kurutma makinesine koymadan önce birbirlerinden ayırın.

- Fermuar gibi metal aksesuarı olan çamaşırları ters çevirerek kurutun.
- Fermuarları, kancaları ve kopçaları kapatın, kılıfların düğmelerini ilikleyin.

4.4 Enerji tasarrufu için yapılması gerekenler

Aşağıdaki bilgiler, kurutma makinesini, ekolojik bir şekilde ve enerji tasarrufu sağlayarak kullanmanıza yardımcı olacaktır.

- Çamaşırlar yıkanırken mümkün olan en yüksek devirde sıkma yapın. Bu sayede kurutma süresini kısaltarak enerji tüketimini azaltmış olursunuz.
- Çamaşırları cinslerine ve kalınlıklarına göre ayırın. Aynı cins çamaşırları birlikte kurutun. Örneğin, ince mutfak havlusu ve masa örtüleri kalın banyo havlularından daha önce kurur.
- Program seçimi için kullanma kılavuzundaki tavsiyelere uyun.
- Kurutma işlemi sırasında gerek duymadıkça yükleme kapağını açmayın. Yükleme kapağını mutlaka açmanız gerekiyorsa uzun süre açık tutmayın.
- Kurutma makinesi çalışırken ıslak çamaşır eklemeyin.
- Lif Filtresini her kurutma öncesinde veya sonrasında temizleyin. **(Bkz.6. Bakım ve temizlik)**

Ön hazırlık

- Filtre çekmesini üzerinde gözle görülür hav birikimi olduğunda düzenli olarak veya filtre çekmesi temizliği uyarı sembolü «» varsa, yandıığında temizleyin. **(Bkz.6. Bakım ve temizlik)**
- Kurutma işlemi sırasında kurutma makinesinin bulunduğu ortamı iyi havalandırın.

4.5 Doğru yük kapasitesi

“Program seçimi ve tüketim tablosu”ndaki talimatlara uyun. Tabloda belirtilen kapasite değerlerinden fazla çamaşır yüklemeyin.

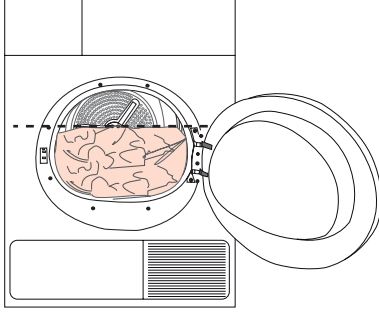

Kurutma makinesine, şekilde gösterilen seviyeden fazla çamaşır yüklenmesi önerilmez. Aşırı yükleme yapıldığında, makinenin kurutma performansı düşecektir. Ayrıca kurutma makinesi ve çamaşır hasar görebilir.

Aşağıdaki ağırlıklar örnek olarak verilmiştir.

Çamaşır	Yaklaşık ağırlıkları (gr)*
Pamuklu nevresim (2 kişilik)	1500
Nevresim (1 kişilik)	1000
Çarşaf (2 kişilik)	500
Çarşaf (1 kişilik)	350
Büyük masa örtüsü	700
Küçük masa örtüsü	250
Çay peçetesi	100
Banyo havlusu	700
El havlusu	350
Bluz	150
Pamuklu gömlek	300
Gömlek	250
Pamuklu elbise	500
Elbise	350
Kot pantolon	700
Mendil (10 Adet)	100
T-Shirt	125

*Yıkama öncesi kuru çamaşır ağırlığı.

5 Program seçimi ve kurutma makinesinin çalıştırılması

5.1 Kontrol paneli

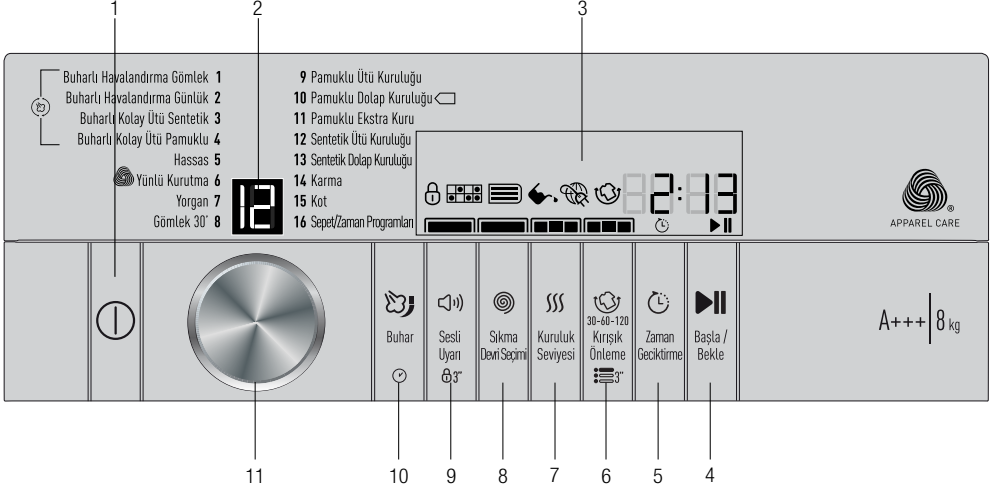

1. Açma /Kapama/İptal düğmesi
2. Program Numarası Göstergesi
3. Ekran
4. Başla/Bekle Düğmesi
5. Zaman Geciktirme Ayarı Seçim Düğmesi
6. Kırışıklık Önleme Seçim Düğmesi/Menü Giriş Düğmesi
7. Kuruluk Seviyesi Ayar Seçim Düğmesi
8. Sıkma Devri Seçim Düğmesi
9. Sesli uyarı seviye düğmesi/çocuk kilidi
10. Zaman / Buhar programları seçme düğmesi
11. Program Seçim Düğmesi

5.2 Ekran sembolleri

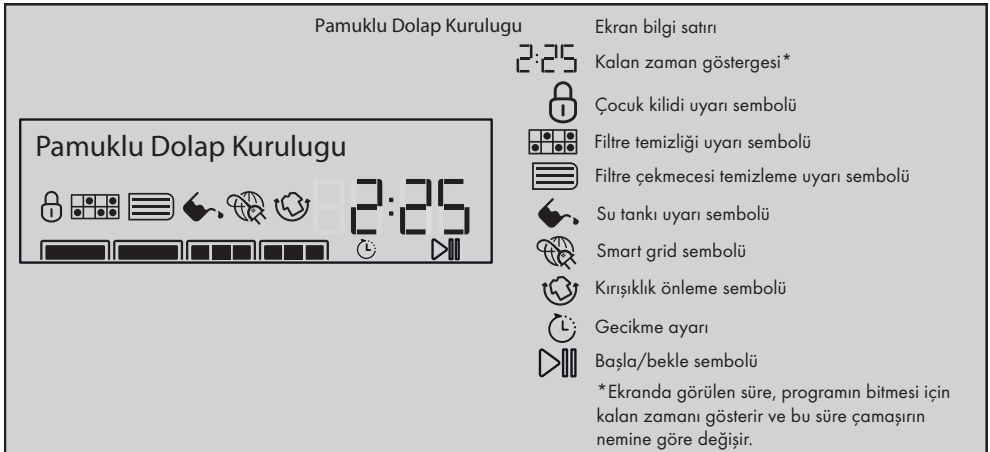

Program seçimi ve kurutma makinesinin çalıştırılması

5.3 Kurutma makinesinin hazırlanması

- Kurutma makinesinin fişini takın.
- Yükleme kapağını açın.
- Çamaşırları kurutma makinesine sıkıştırmadan yerleştirin.
- Yükleme kapağını iterek kapayın.



Yükleme kapağına herhangi bir çamaşırın sıkışmamasına dikkat edin.

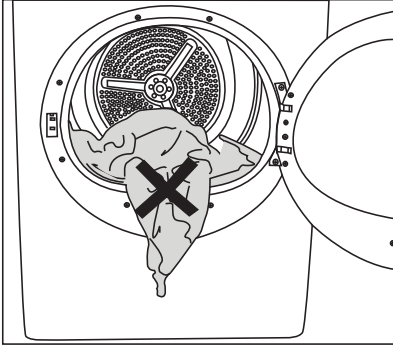

- **Açma/kapama/iptal** düğmesine 1 saniye (uzun) basın.

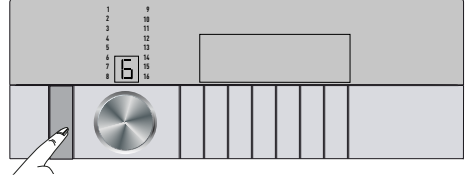

- Kurutma makineniz ilk açıldığında deklarasyon programı ile (pamuklu dolap kuruluğu) açılır.



Açma / Kapama / İptal düğmesine basılması programın başladığı anlamına gelmez. Programın başlaması için program seçiminden sonra **Başla / Bekle** düğmesine basın.

5.4 Program seçimi

- Kurutma makinenizde 16 adet program bulunmaktadır.

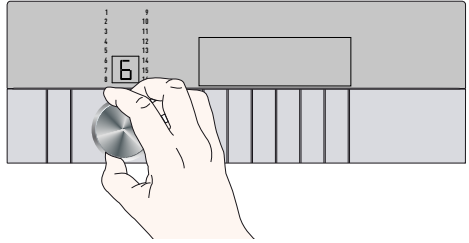

- **Program seçim** düğmesini çevirerek istediğiniz programı seçin. Seçilen program numarası ekranda görüntülenir.
- Program seçimi ve tüketim tablosu kullanıcı tarafından en çok tercih edilebilecek sıralamaya göre verilmiştir. Programların gösterge numarası tabloda yer almaktadır.

Program seçimi ve kurutma makinesinin çalıştırılması

5.5 Program seçimi ve tüketim tablosu

Programlar	Program Tanımı	Kapasite (kg)	Çamaşır Makinasındaki Sıkma Devri (rpm)	Kurutma Süresi (dk)
Pamuklu Dolap Kuruluşu	Tüm pamuklu çamaşırlarınızı bu programda kurutabilirsiniz. (T-shirt, pantolon, pijama, bebek çamaşırları, iç çamaşırı, çarşaf vb.)Çamaşırlarınızı ütülemeden dolaba kaldırabilirsiniz.	8	1000	185 / 115
Pamuklu Ütü Kuruluşu	Ütülenecek pamuklu çamaşırlarınızı ütü kolaylığı sağlayacak şekilde hafif nemli olarak bu programda kurutabilirsiniz. (Gömlek, t-shirt, masa örtüsü vb.)	8	1000	150
Pamuklu Ekstra Kuru	Havlü, nevresim, bornoz gibi kalın pamuklu çamaşırlarınızı bu programda kurutabilirsiniz. Çamaşırlarınızı ütülemeden dolaba kaldırabilirsiniz.	8	1000	190
Sentetik Dolap Kuruluşu	Tüm sentetik çamaşırlarınızı bu programda kurutabilirsiniz. (Gömlek, t-shirt, iç çamaşırı, masa örtüsü vb.) Çamaşırlarınızı ütülemeden dolaba kaldırabilirsiniz.	4	800	75
Sentetik Ütü Kuruluşu	Ütülenecek sentetik çamaşırlarınızı ütü kolaylığı sağlayacak şekilde hafif nemli olarak bu programda kurutabilirsiniz. (Gömlek, t-shirt, masa örtüsü vb.)	4	800	55
Kot	Kot kumaşından pantolon, etek, gömlek veya montu bu programda kurutabilirsiniz.	4	1200	130
Gömlek 30'	2 adet gömleği 30 dakika da ütüye hazır hale getirmek için bu programı kullanın.	1.5	1200	30
Hassas	Kurutmaya uygun narin çamaşırlarınızı veya elde yıkama önerilen çamaşırlarınızı (ipek bluzlar, ince iç çamaşırları vb.) düşük sıcaklıkta kurutabilirsiniz.	1	800	55
Yorgan	Kurutma makinesinde kurutulabilir etiketi olan 1 adet çift kişilik elyaf yorganı kurutun. Kurutma makinesine yüklemeyen önce yorgan kurutma talimatını okuyun.	2.5	1000	100
Karma	Renk vermeyen sentetik ve pamuklu çamaşırları bir arada kurutmak için kullanın.	4	1000	110
Yünlü Kurutma	Çamaşır makinesinde yıkanabilen yünlü etiketinde kurutma makinesinde kurutulabilir ibaresi olan yünlü çamaşırları güvenle kurutmak için kullanın.	1.5	600	146
Sepet / Zaman Prg.	Düşük sıcaklıkta istenilen son kurutma derecesine ulaşmak için 10 dakikadan 160 dakikaya kadar zaman programlarını seçebilirsiniz. Bu programda kurutma makinesi, çamaşır kuruluğundan bağımsız olarak ayarlanan süre kadar kurutma yapar. Bu ürün opsiyonel olarak kurutma sepeti kullanımına uygundur. Yetkili servisten temin edebileceğiniz. Kurutma sepeti ile yukarıda bahsedilen zaman programlarını kullanarak kurutma yapılabilir. Kurutma sepeti kullanım detayları için Bölüm 5.17 Kurutma Sepeti bölümüne bakın.	-	-	

Program seçimi ve kurutma makinesinin çalıştırılması

Kurutma makinesinde kullanılan programlar aşağıdaki tabloda detayları ile açıklanmıştır.



Pamuklu dolap programı” etikette ve ürün fişinde bilgilerin verildiği, tam ve yarım yükte” kullanılabilen standart kurutma programıdır. Bu program, normal ıslak pamuklu yüklerin kurutulmasında kullanılan enerji tüketimi açısından en verimli programdır



Bu programda makine, kurutma derecesinden bağımsız olarak ayarlanan süre kadar kurutma yapar.

Programlar	Kapasite (kg)	Çamaşır makinesindeki sıkma devri (Devir/dk.)	Yaklaşık kalan nem miktarı	Enerji tüketim değeri kWh
Pamuklu dolap kuruluğu*	8 / 4	1000	% 60	1,29 / 0,73
Pamuklu ütü kuruluğu	8	1000	% 60	1,05
Sentetik dolap kuruluğu	4	800	% 40	0,51
“Kapalı modda”,elektrik tüketimi PO (W)				0,4
“Açık bırakma” modunda elektrik tüketimi PL (W)				1,0
Kyoto Protokolü kapsamında bulunan florlu sera gazlarını içerir. Sızdırmazlık sağlanmıştır. R134a / 0,51 kg - GWP:1430 - 0,729 tCO _{2e}				

• Yorgan kurutma talimatı:

Kurutma makinesinde kurutulabilir etiketi olan elyaf yorganları kurutun. Kurutma makinesine yüklemeye önce yorgan üzerindeki nevesimi çıkartın. Yorgani ikiye katladıktan sonra makinaya yükleyin. Kurutma makinesine ve yorgana zarar vermemek için yorgani doğru yüklediğinizden emin olun.

- Çift kişilik 1 adet elyaf yorgandan (200x200 cm) fazlasını yüklemeyin. Pamuklu malzeme içeren yorgan, yastık vb. eşyalarınızı kurutmayın.

- Yorgan dışındaki halı, kilim, yolluk vb eşyalarınızı kurutmayın. Kurutma makinenizde kalıcı hasar meydana gelebilir.



Narin çamaşırlarınızın, kırışmaması için program sona erdiğinde, giysilerinizi hemen makineden çıkarın ve asın.



APPAREL CARE

Bu makinenin yün kurutma programı, giysi üzerindeki etiketteki talimat ve bu makinenin üreticisi tarafından verilen talimatlara uygun olarak yıkanması ve kurutulması koşuluyla, makinede kurutulabilir yünlü ürünlerin kurutulması için The Woolmark Company tarafından onaylanmıştır.(M1 658) Woolmark ticari markası Birleşik Krallık, İrlanda, Hong Kong ve Hindistan’da bir kalite onay (certification trade mark) ticari markasıdır.



Kurutma makinesi programlarından daha iyi sonuç alabilmek için, çamaşırlarınızın çamaşır makinenizde uygun programla yıkanmış ve tavsiye edilen sıkma devrinde sıkılmış olması gerekmektedir.



Program sonunda gömlelerde çok az da olsa nem kalabilir. Gömleleri kurutma makinesinde bırakmamanız tavsiye edilir.

** : Enerji Etiket standart programı (EN 61121:2012)

Tablodaki tüm değerler EN 61121:2012 standardına göre tespit edilmiştir. Tüketim değerleri çamaşır cinsi, sıkma devri, ortam şartları ve voltaj değerlerindeki değişimlere bağlı olarak tablodaki değerlerden farklılık gösterebilir.

Program seçimi ve kurutma makinesinin çalıştırılması

5.6 Buhar Programları Genel Açıklaması

Programlar	İzleme Süresi	Program Tanımı	Kapasite
Buharlı Havalandırma Gömlek	28 dk.	Bu programı pamuklu giysiler (gömlükler, ceketler, pantolonlar vb.) için kullanabilirsiniz. Bu program giysilerinizden istenmeyen kokuları gidermenizi sağlayacaktır. Çamaşırlarınızı ütülemeden dolaba yerleştirebilirsiniz. Yalnızca kuru giysiler için.	1,5 kg veya 5-6 parça gömlek
	22 dk.		1 kg veya 3-4 parça gömlek
	16 dk.		0,5 kg veya 1-2 parça gömlek
Buharlı Havalandırma Günlük	31 dk.	Bu programı günlük pamuklu veya sentetik çamaşırlarınız için kullanabilirsiniz. Bu program giysilerinizden istenmeyen kokuları gidermenizi sağlayacaktır. Çamaşırlarınızı ütülemeden dolaba yerleştirebilirsiniz. Yalnızca kuru giysiler için.	1,5 kg veya 5-6 parça t-shirt
	25 dk.		1 kg veya 3-4 parça t-shirt
	20 dk.		0,5 kg veya 1-2 parça t-shirt
Kolay Ütü Sentetik	45 dk.	Bu programı ütülenecek sentetik giysiler için kullanabilirsiniz. Bu program kuruyan giysilerinizin ütümeye hazır şekilde dolapta durmasını sağlayacaktır. Islak ve kuru çamaşırlar için.	1,5 kg veya 5-6 parça gömlek
	40 dk.		1 kg veya 3-4 parça gömlek
	35 dk.		0,5 kg veya 1-2 parça gömlek
Kolay Ütü Pamuklu	50 dk.	Bu programı ütülenecek pamuklu giysiler için kullanabilirsiniz. Bu program kuruyan giysilerinizin ütümeye hazır şekilde dolapta durmasını sağlayacaktır. Islak ve kuru çamaşırlar için.	1,5 kg veya 5-6 parça gömlek
	45 dk.		1 kg veya 3-4 parça gömlek
	40 dk.		0,5 kg veya 1-2 parça gömlek

Program seçimi ve kurutma makinesinin çalıştırılması

5.7 Buharlı programlar

Kullanacağınız buhar programları ile çamaşırlardaki kokuların azaltılmasını ve kırıksıklık seviyelerinin en aza indirgenmesini sağlayabilirsiniz.

Çamaşırların cinslerine ve kalınlıklarına göre ayrılması gerekmektedir.

Buhar programları çalıştırıldığında, buhar oluşumu sırasında ilave bazı sesler çıkabilir.

Kırıksıklık azaltma ve koku giderme işlemlerinin sonucu çamaşırların türü, miktarı ve seçilen programa göre farklılık gösterebilir.

Buhar programlarının tamamlanmasından sonra çamaşırlar derhal makineden çıkarılmalı ve kırıksıklıktan en az 15 dakika bir ipe asılmalıdır.

Makinanın çalıştırılabilir hale getirilmesi.

Buhar programlarını ilk kez kullanmadan önce buhar tankını doldurmanız gerekmektedir. İlk kullanım için makine ile birlikte verilen damıtılmış suyu kullanabilirsiniz. Makine ile birlikte ayrıca verilen doldurma kabını damıtılmış su ile doldurun.

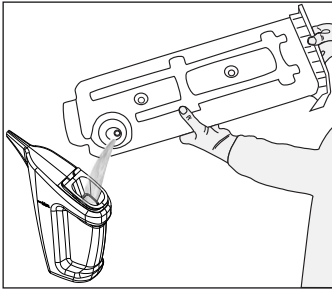
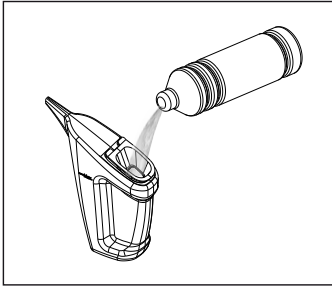

Saf su (damıtılmış su) içilmez.

Yoğuşmuş suyu da buhar tankını doldurmak için kullanabilirsiniz. Bunun için suyun filtre edilmiş olması gerekmektedir. Su tankında birikmiş olan yoğuşmuş su ile doldurma kabını doldurabilirsiniz.

Buhar tankının doldurulması:

1. Makinayı açın ve program düğmesini buhar programlarından birinin üzerine getirin.

Buharlı Havalandırma Gömlek	1
Buharlı Havalandırma Günlük	2
Kolay Ütü Sentetik	3
Kolay Ütü Pamuklu	4
Hassas	5
Yünlü Kurutma	6
Yorgan	7
Gömlek 30'	8

2. Buhar programı seçildiğinde buhar tankı boş olduğundan dolayı ekrandaki sembol yanıp sönecektir.

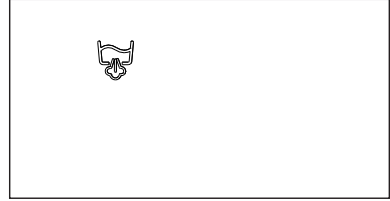

3. Su tankını çekerek dışarı çıkarın.
4. Buhar tankı ağzını şekildeki gibi kaldırın.

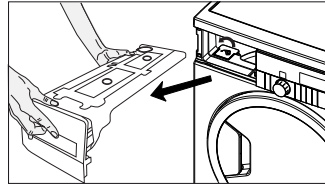

5. Önceden damıtılmış su ve ya yoğuşturulmuş su ile doldurmuş olduğunuz doldurma kabı ile buhar tankını doldurun.

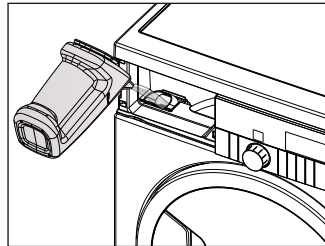

Program seçimi ve kurutma makinesinin çalıştırılması

6. Yeterli miktarda su doldurulduğunda ekrandaki sembol sürekli olarak yanacaktır. Bu durumda en az bir çevrim buhar programı çalıştırılabilir. İstenildiği durumda buhar tankı doldurma ağzında su görülene kadar su doldurulabilir.

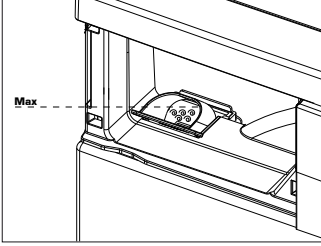

7. Buhar tankı doldurma ağzını kapatıp, su tankını yuvasına yerleştiriniz.

Not: Buhar tankı boş olduğunda uyarı sembolü yanıp sönecektir ve program çalışmayacaktır.

Makinenin çalıştırılması

İstenilen Buhar programı seçilir. Buhar tankı doldurulduktan sonra, çamaşır miktarına göre buhar miktarı belirlenir. Bunun için buhar miktarı seçimi tuşu kullanılır.

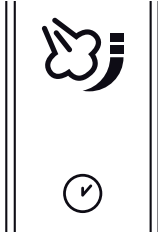

Herhangi bir Buhar programı seçildiğinde ekranda en fazla miktarda buharın uygulanacağı süre gösterilir. Tuşa bir kez basıldığında orta kademe buharın verileceği süre, tuşa tekrar basıldığında en az miktarda buharın verileceği süre gösterilir. Tuşa bir kez daha basılır ise başa dönlür ve en fazla miktarda buharın verileceği süre gösterilir.

Uygun miktarda ve cinstе çamaşır makineye yerleştirilir. Başla/Bekle tuşuna basılarak makine çalıştırılır.

Not: Buhar programlarının çalışması sırasında kapağı açmayınız. Sıcak buhar çıkışı olabilir.



Ütüye hazırlama buhar programlarında çevrim sonunda çamaşırlarınız ütüleme kolaylığı olması açısından nemli çıkacaktır. Giyilmeye uygun değildir.

5.8 Yardımcı fonksiyonlar

Kuruluk derecesi ayar seçimi

Kuruluk derecesi ayar seçimi istenilen kuruluk derecesini ayarlamak için kullanılır. Program süresi seçime bağlı olarak değişebilir.



Bu fonksiyonu yalnızca program başlamadan önce etkinleştirebilirsiniz.



Sıkma devri seçimi

Sıkma devri ayar düğmesi ile çamaşır makinesinde kullanılmış olan sıkma devri değeri ile kurutma makinesinin program süresi değiştirilebilir. Örneğin pamuklu dolap kuruluğu programı için tanımlı sıkma devri 1000 devirdir. Bu sıkma değeri için ekran süresi 145 dakikadır. Kullanıcı daha yüksek sıkma devri olan 1200 devir ile program süresini 135 dakika'ya düşürebilir.



Sıkma devri düğmesine basılarak "Sıkma 1200", "Sıkma 1400", vb. olarak sıkma devri değiştirilir, Sıkma devri değiştirildikten sonra kurutma makinesi program süresini otomatik olarak günceller.

Program seçimi ve kurutma makinesinin çalıştırılması

Kırışık önleme seçimi

 **Kırışık önleme seçimi** düğmesi ile kırışık önleme program süresi değiştirilebilir.

Program tamamlandıktan sonra çamaşırları hemen çıkarmayacaksınız, makinede kalan çamaşırların kırışmasını önlemek için, Kırışık Önleme fonksiyonunu kullanabilirsiniz. Bu fonksiyon seçilen süre boyunca 240 saniyede bir çamaşırları döndürerek kırışmalarını önler. Aşağıdaki görsellerde seviye değişimleri belirtilmiştir.



Bu fonksiyonu etkinleştirmek için **Kırışık önleme** düğmesine basın.



Kırışık önleme fonksiyonu etkinse program sonunda Kırışık Önleme sembolü yanar.



Menü giriş düğmesi

 işaretli düğmeye 3 saniye boyunca basılarak menüye girilir.

3 saniye düğmeye basılma süresi boyunca ekranda Ayarlar 3 Ayarlar 2 Ayarlar 1 yazdır ve menüye girilmiş olur.

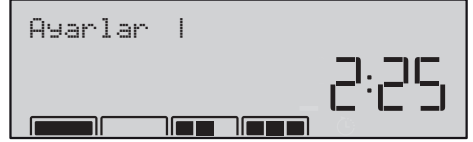

Menüye girildiğinde ilk olarak Dil Seçimi menüsü ekrana gelir. Menüde bir önceki ve sonraki seçeneklere geçmek için sırasıyla **Hızlı mod** ve **Kuruluk derecesi ayar** seçim düğmeleri kullanılır.



Dil seçimini değiştirmek için **Sessiz mod** seçim düğmesine basın. Dil seçimi menüsünde iken **Hızlı mod** veya **Kuruluk derecesi ayar** seçim düğmelerine basıldığında ekranda **Ayarı Kaydet** uyarısı çıkar.

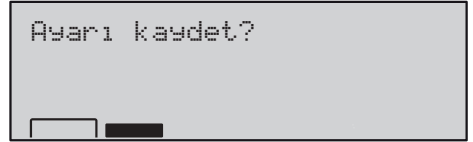

Ayarı kaydet ekranında **Sessiz mod** seçim düğmesine basıldığında yapılan değişiklik kaydedilir. **Hızlı mod** düğmesine basıldığında ise yapılan değişiklik kaydedilmeden menü giriş ekranına dönülür.



Parlaklık ayarı menüsünde **Sessiz mod** seçim düğmesine basılarak Alt, Üst 1 ve Üst 2 parlaklık ayar seviyeleri seçilir.



Program seçimi ve kurutma makinesinin çalıştırılması

Kurutma makinesi, program tamamlandığında sesli uyarıda bulunur. Sesli uyarı seviye menüsünde ses seviyesini ayarlamak için **Sessiz mod** seçim düğmesine basılarak yüksek ve alçak seviyeleri seçilir.

Sıkma devri ayar menüsünde **Sessiz mod** seçim düğmesine basılarak çamaşır makinesinde kullanılmış olan sıkma devri değeri değiştirilebilir.



Fabrika ayarlarına dön menüsü, yaptığınız işlemleri fabrika ayarlarına döndürmek için kullanılır. Bu menüde **Sessiz mod** seçim düğmesine basın. Ekranda **Ayarı Kaydet** uyarısı çıkar, tekrar **Sessiz mod** seçim düğmesine basıldığında fabrika ayarlarına geri dönlür.

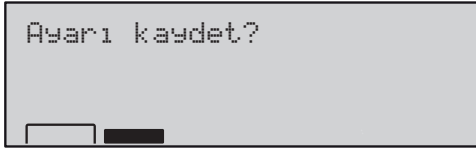
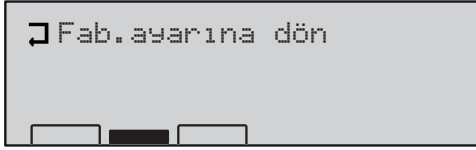

Menü giriş düğmesine 3 saniye boyunca basılarak menüden çıkılır.



Menüde belirtilen ayarları program başlamadan önce ya da program devam ederken değiştirebilirsiniz.

Gecikme Ayarı

Gecikme Ayarı fonksiyonuyla programın bitiş süresini 24 saate kadar erteleyebilirsiniz. Ekranda görünen süre, normal kurutma süresiyle Gecikme süresinin toplamıdır.

- Yükleme kapağını açıp çamaşırları yerleştirin.
- Kurutma programını seçin.

Gecikme Ayarı seçim düğmesine basarak istediğiniz geciktirme süresini ayarlayın.

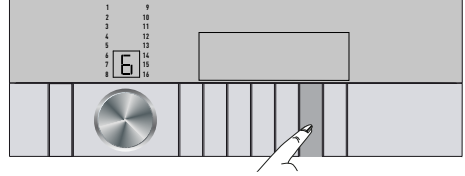

- **Başla / Bekle** düğmesine basın. **Gecikme Ayarı** geri sayımı başlar ve ekranda Gecikme Devrede ve Program Başladı yazısı çıkar. Görüntülenen gecikme süresinin ortasındaki ":" işareti yanıp söner.



- Gecikme süresi boyunca çamaşır ilave edebilir ya da çıkarabilirsiniz. Geri sayımının sonunda **Gecikme ayarı** sembolü söner, kurutma başlar ve program süresi görünür.



Gecikme ayarı süresi boyunca yükleme kapağı açılıp kapatıldığında program bekleme moduna geçer. **Başla/Bekle** düğmesine basarak Gecikme ayarı fonksiyonu devam ettirilmelidir.

Program seçimi ve kurutma makinesinin çalıştırılması

Gecikme süresinin değiştirilmesi

Geri sayım işlemi sırasında süreyi değiştirmek isterseniz:

- Kurutma makinesi **Açma/Kapama/İptal** düğmesiyle kapatılıp yeniden açıldığında Gecikme ayarı devreden çıkar. Kurutma makinesini tekrar açarak istediğiniz süre için Gecikme ayarı işlemini tekrarlayın.
- Kurutma makinesi ilk açıldığında deklarasyon programı ile (pamuklu dolap kurulumu) açılır.

Gecikme Ayarı fonksiyonunun iptal edilmesi

Gecikme Ayarı geri sayımını iptal etmek ve programı derhal başlatmak isterseniz:

- Kurutma makinesi **Açma/Kapama/İptal** düğmesiyle kapatılıp yeniden açıldığında **Gecikme ayarı** devreden çıkar.
- **Başla/Bekle** düğmesine basarak daha önce seçmiş olduğunuz programı başlatın.

5.9 Uyarı sembolleri



Uyarı sembolleri makinenizin modeline göre farklılık gösterebilir.

Lif filtresi temizliği

Program tamamlandığında filtrenin temizlenmesi gerektiğini gösteren uyarı sürekli sembolü yanar.



Detaylı bilgi için **Bkz. 6 Bakım ve temizlik.**



Filtre temizliği sembolü sürekli yanıp sönüyorsa **Bkz.7 Sorun giderme.**

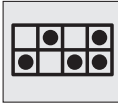

Su tankının boşaltılması

Program tamamlandığında su tankının boşaltılması gerektiğini gösteren uyarı sembolü sürekli yanar.



Detaylı bilgi için **Bkz. 6 Bakım ve temizlik.**

Program devam ederken su tankı dolarsa, uyarı sembolü yanıp sönmeye başlar ve kurutma makinesi beklemeye geçer. Bu durumda su tankındaki suyu boşaltın ve

Başla / Bekle düğmesine basarak programı başlatın. Uyarı sembolü söner ve program kaldığı yerden devam eder.



Filtre çekmecesinin temizlenmesi

Filtre çekmecesinin temizlenmesi gerektiğini hatırlatmak için uyarı sembolü yanıp söner.



Detaylı bilgi için **Bkz. 6 Bakım ve temizlik.**



Yükleme kapağı açık

Kurutma makinesinin yükleme kapağı açıkken aşağıdaki uyarılar dönüşümlü yanar.



5.10 Programın başlatılması

Başla/Bekle düğmesine basarak programı başlatın.

Programın başladığını belirten **Başla** ► sembolü yanar, kalan sürenin ortasındaki ":" işareti yanıp sönmeye devam eder. Ekranda kurutuyor ve program ilerleme çubuğu dönüşümlü yanar.

Program seçimi ve kurutma makinesinin çalıştırılması

5.11 Program ilerleme durumu

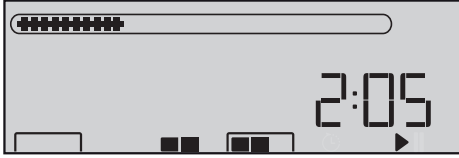

5.12 Çocuk Kilidi

Makinede, program çalışırken düğmelerine basıldığında makinenin program akışının etkilenmesini önleyen çocuk kilidi bulunmaktadır.

Çocuk kilidini etkinleştirmek için:

- Çocuk kilidi düğmesine 3 saniye boyunca basın.

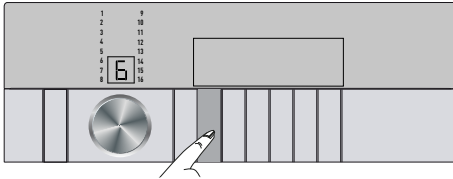

- Çocuk Kilidi etkinleştirildiğinde ekranda kilit sembolü yanar ve Çocuk kilidi: Açık uyarısı görülür.



- **Çocuk Kilidi** etkinken, panelde bulunan **Açma/Kapama/İptal** ve **Çocuk kilidi** düğmesi dışındaki tüm düğmeler devre dışı kalır.
- Çocuk kilidinin etkin olduğu durumda, program seçim düğmesinin konumu değiştirildiğinde göstergeler değişmeyecektir.
- Program düğmesi çevrildiğinde ve fonksiyon düğmelerine basıldığında ekranda **Çocuk kilidi** uyarısı görülür.



- Program bittikten sonra yeni bir program başlatabilmek veya programa müdahale edebilmek için çocuk kilidini devreden çıkarmak gerekir.

Çocuk kilidini devreden çıkarmak için:

- Çocuk kilidi düğmesine 3 saniye boyunca basın.
- Kurutma makinesi **Açma/Kapama/İptal** düğmesiyle kapatılıp yeniden açıldığında çocuk kilidi devreden çıkar.

5.13 Programın başlatıldıktan sonra değiştirilmesi

Kurutma makinesi çalışmaya başladıktan sonra, seçtiğiniz programı değiştirerek çamaşırları farklı bir programda kurutabilirsiniz.

- **Başla / Bekle** düğmesine 1 saniye basarak programı durdurun.
- Program Seçim düğmesini çevirerek istenilen yeni programı seçin.
- **Başla/Bekle** düğmesine basarak programı başlatın.

Kurutma makinesi çalışırken çamaşır ekleme ve çıkarma

Kurutma programı başladıktan sonra makineye çamaşır eklemek veya çıkarmak isterseniz:

- **Başla/Bekle** düğmesine basarak kurutma makinesini **Bekle** konumuna alın. Kurutma işlemi durur.
- **Bekle** konumunda yükleme kapağını açın, çamaşır ekledikten veya çıkardıktan sonra yükleme kapağını kapatın.
- **Başla/Bekle** düğmesine basarak programı başlatın.



Kurutma işlemi başladıktan sonra yapılan çamaşır ekleme işlemi, makine içinde kurumuş çamaşırların ıslak çamaşırlarla karışmasına ve işlem sonunda bazı çamaşırların nemli kalmasına neden olabilir.



Çamaşır kurutma sırasında çamaşır ekleme ve çıkarma işlemi istenildiği kadar tekrarlanabilir. Fakat bu işlem, kurutma işlemini sürekli kesintiye uğratacağından program süresinin uzamasına ve enerji tüketiminin artmasına neden olur. Bu nedenle çamaşır ekleme işleminin program başlamadan önce yapılması tavsiye edilir.



Kurutma makinesi bekleme durumunda iken program seçme düğmesinin konumu değiştirilerek yeni bir program seçilirse, çalışan program sonlanır, yeni program bilgileri ekranda görülür.

Program seçimi ve kurutma makinesinin çalıştırılması



Devam eden bir program sırasında çamaşır eklerken veya çıkarırken, tamburun iç yüzüne temas etmeyin. Tambur yüzeyi ve tambur içindeki kurutma havası sıcaktır.

5.14 Programın iptal edilmesi

Kurutma makinesi çalışmaya başladıktan sonra, programı iptal etmek için:

- **Başla / Bekle** düğmesine 1 saniye basarak program bekleme moduna alınır ve program düğmesi çevrilir.
- **Açma / Kapama / İptal** Düğmesine 3 saniye boyunca basarak da program iptal edilebilir.



Kurutma makinesi çalışırken programı iptal ettiğinizde makinenin içindeki çamaşırlar aşırı sıcak olacağından **Refresh** programını çalıştırarak soğumalarını sağlayın.

5.15 Program sonu

Program sona erdiğinde program takip göstergesindeki **Lif filtresi temizliği** ve **Su tankı** uyarı sembolleri yanar, ekranda **“Program Bitti”** yazısı belirir. Kurutma makinesini kapamak için **Açma / Kapama / İptal** düğmesine basın.



Program tamamlandıktan sonra çamaşırlar makineden çıkarılmazsa, 2 saat süren **Kırışık önleme** programı devreye girer.



Her kurutma sonunda lif filtresini temizleyin. **Bkz. 6.1 Lif filtresi ve Yükleme kapağı iç yüzeyi temizliği.**



Her kurutma sonunda su tankını boşaltın. (Bkz. “Su tankının boşaltılması”)

5.16 Koku Özelliği

Kurutma makinenizde koku uygulaması özelliği mevcuttur. Bu özelliğin kullanımı için ProScent kullanma kılavuzunu okuyun.

Kurutma makinenizde kullanabilmeniz için 3 farklı koku seçeneği bulunmaktadır. Tazelik, Çiçek / Gül, Okyanus. Makinenizde bir çeşit koku kapsülü bulunmaktadır, diğer koku kapsüllerini yetkili servislerden temin edebilirsiniz. Sadece yetkili servislerden temin edilen koku kapsüllerini kullanın.

5.17 Kurutma Sepeti

Sepet Genel Görünüm

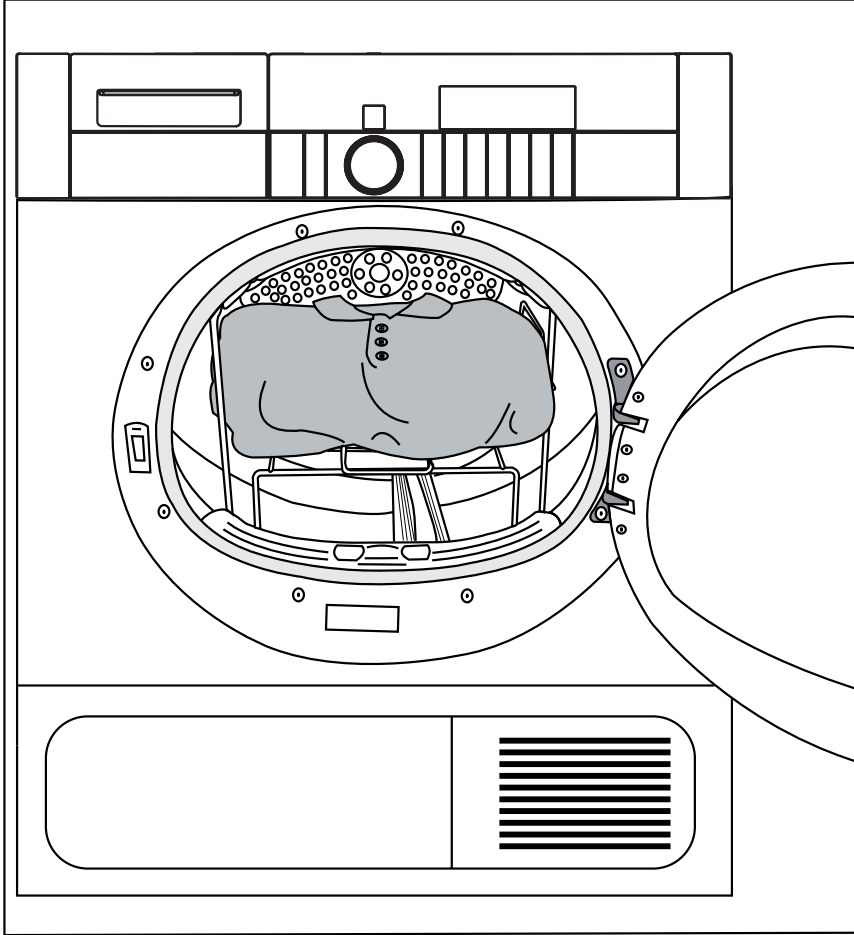

Program seçimi ve kurutma makinesinin çalıştırılması

Çamaşırın Sepete Yerleştirilmesi :

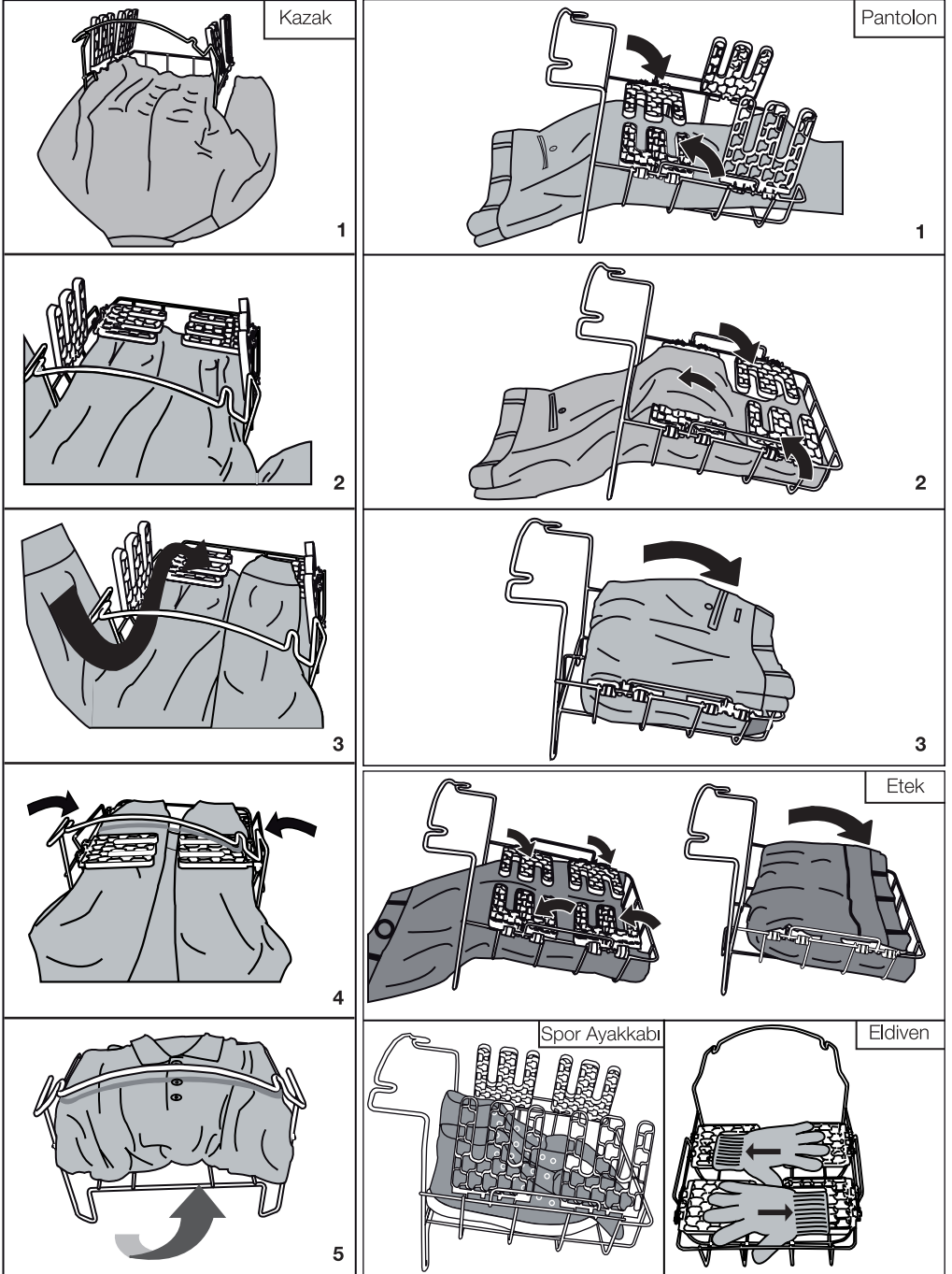

Program seçimi ve kurutma makinesinin çalıştırılması

Sepette Yünlü Programı :

Sepette Yünlü Programı, tambur içine yerleştirilen raflı sepet sayesinde pantolon, etek, yünlü kazak ve spor ayakkabılarınızı, kurutma sürelerini kendiniz ayarlayarak tambur içinde döndürmeden kurutmanızı sağlar.



Ürününüzde Sepette Yünlü Programı ve Zaman programları ortakdır. İhtiyacınıza göre sepet ile ya da sepet olmadan kullanabilirsiniz. Bu kılavuzdaki açıklama ve uyarılar sepet kullandığınız durumlar için geçerlidir.



Sepette yünlü programını, sepeti tamburun içine yerleştirmeden çalıştırmayınız.



Raflı sepeti sadece sepette yünlü programı için kullanınız, diğer programlarda kesinlikle kullanmayınız.



Spor ayakkabılarını sepet içine yerleştirmeden önce raflı sepeti makine içine yerleştirip, rafları açınız.

3 – Sepetin makine içindeki genel görünümü.

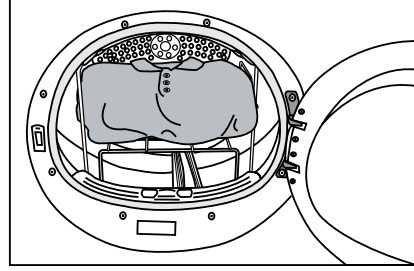

Önerilen Yükler ve Kurutma Süreleri:

Verilen değerler kılavuz değerlerdir.

Gerekirse ek bir süre daha kurutma yapınız.

Yük Tipi	Program Çalışma Süresi (dk.)
Yünlü Kazak	120 - 140
Pantolon	140 - 160
Eldiven - vb. parçalar	60 - 80
Etek	100 - 120
Spor Ayakkabı (Azami 1 kg)	120 - 140

Çamaşırların sepete yerleştirilmesi bölümünde kazak, pantolon, etek, spor ayakkabı ve eldivenlerin sepete yerleştirilmesi tarif edilmiştir. Spor ayakkabılarını sepete yerleştirmeden önce, ayakkabıların dillerini dışarı çıkarıp, başcıkları ayakkabıdan çıkarınız. Eldivenleri, bilek bölgesinden sepet raflarına resimdeki gibi yerleştiriniz. Program seçim düğmesi ile sepette yünlü programını seçiniz. Kontrol panelindeki program süresi düğmesi ile istenilen süre 160 dakikaya kadar ayarlanabilir.

Çamaşırın Makineye Yerleştirilmesi :



Çamaşırları sepete yerleştirdikten sonra, sepeti makineye yerleştiriniz.



Sepeti makinenin içine yerleştirmeden ve makineden dışarı çıkarmadan önce, sepetin üzerindeki rafları mutlaka kapatınız.

1 - Sepeti ilk önce sepetin alt tarafı makinenin içine girecek şekilde makinenin içine doğru sürünüz.

2 - Sepeti iki tane yuvadan makineye yerleştiriniz.

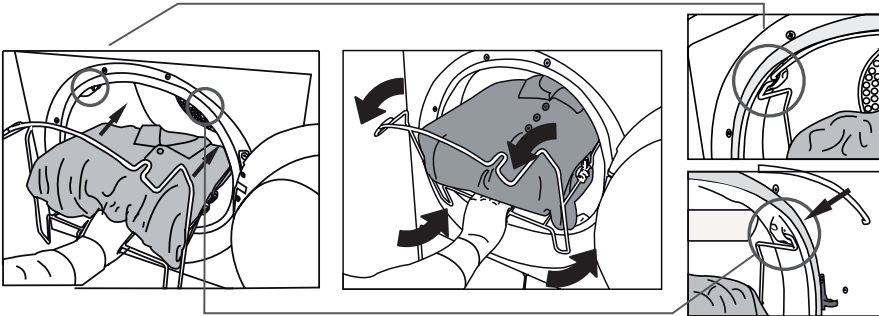

6 Bakım ve temizlik

Düzenli aralıklarla temizlenmesi halinde ürünün kullanım ömrü uzar ve sık karşılaşılan sorunlar azalır.

6.1 Lif Filtresi / Yükleme Kapağı İç Yüzeği Temizliği

Kurutma işlemi boyunca çamaşırdan ayrılıp havaya karışan tüy ve lifler Lif Filtresi tarafından toplanır.



Lifler genellikle giyinme ve yıkama sırasında oluşur.



Her kurutma işleminden sonra lif filtresini ve yükleme kapağının iç yüzeylerini mutlaka temizleyin.



Filtre yuvasını elektrikli süpürgeyle temizleyebilirsiniz.

Lif filtresini temizlemek için:

- Yükleme kapağını açın.
- Lif filtresini yukarıya doğru çekerek çıkarın ve filtreyi açın.
- Tüyleri, lifleri ve pamuk topaklarını elle ya da yumuşak bir bezle temizleyin.
- Lif filtresini kapayın ve yerine yerleştirin.

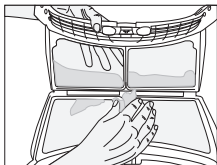
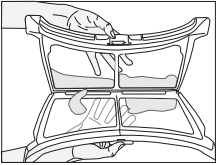
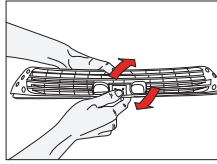
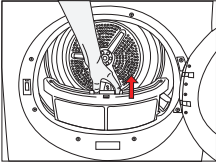

- Kurutma makinesini belli bir süre kullandıktan sonra filtre gözeneklerinde tıkanıklığa neden olacak bir tabaka oluşabilir. Filtre yüzeyinde oluşan bu tabakayı ılık suyla yıkayarak temizleyin. Yerine takmadan önce filtreyi iyice kurutun.

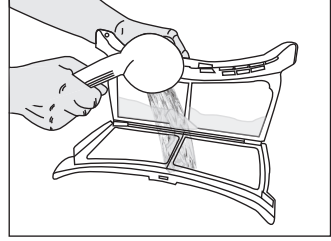

- Yükleme kapağının tüm iç yüzeylerini ve contasını yumuşak nemli bez ile temizleyin.

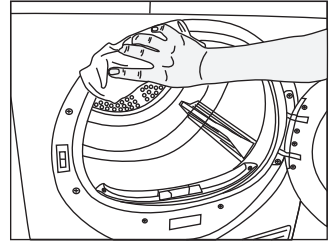
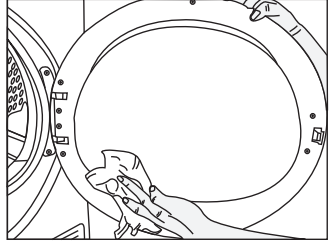

6.2 Sensörün temizlenmesi

Kurutma makinesinin içinde, çamaşırın kuru olup olmadığını algılayan nem sensörleri bulunmaktadır. Sensörleri temizlemek için:

- Kurutma makinesinin yüklem kapağını açın.
- Kurutma işleminden dolayı makine hala sıcaksa soğumasını bekleyin.
- Sensörün metal yüzeylerini sirkeyle ıslatılmış yumuşak bir bezle silin ve kurulayın.



Sensörün metal yüzeylerini yılda 4 kez temizleyin.



Sensörün metal yüzeylerini temizlerken metal aletler kullanmayın.



Yangın ve patlama tehlikesi nedeniyle, sensörleri temizlerken çözücü maddesi, temizleme maddesi veya benzeri maddeler kullanmayın!

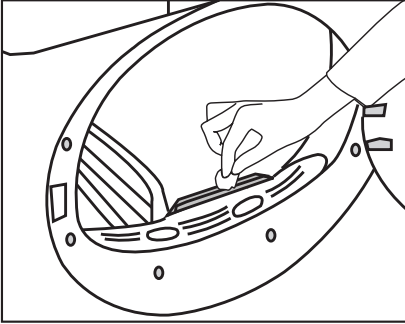

6.3 Su tankının boşaltılması

Kurutma sırasında nem çamaşırdan alınarak yoğunlaştırılır ve ortaya çıkan su, su tankında birikir. Her kurutmadan sonra su tankını boşaltın.



Yoğuşturulan su, içme suyu değildir!



Su tankını program çalışırken kesinlikle yerinden çıkarmayın!

Su tankını boşaltmayı unutursanız sonraki kurutmalar sırasında su tankı tamamen dolduğunda makine durur ve Su Tankı uyarı sembolü yanıp söner. Bu durumda su tankını boşaltın ve kurutma işlemine devam etmek için

Başla / Bekle düğmesine basın.

Su tankını boşaltmak için:

- Çekmeceyi çekerek su tankını dikkatlice çıkarın.

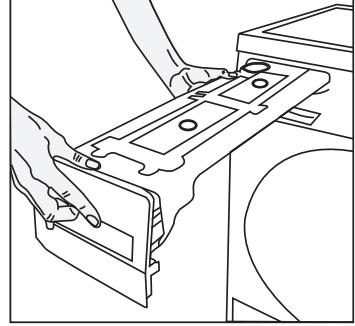

- Su tankındaki suyu dökün.

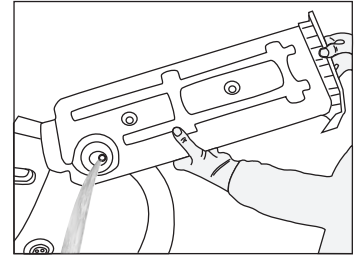

- Su tankındaki hunide lif birikimi oluşmuş ise suya tutarak temizleyin.
- Su tankını yerine yerleştirin.



Direkt tahliye opsiyonunun kullanıldığı durumlarda su tankının boşaltılmasına gerek yoktur.

6.4 Filtre çekmecesinin temizlenmesi

Lif filtresi tarafından yakalanamayan tüy ve lifler, tekmeliğin arkasındaki filtre çekmecesinde yakalanır.

Filtre Çekmecesini Temizliği uyarı ışığı hatırlatmada bulunmak amacıyla maksimum 3 kurutmada bir periyodik olarak yanar.

Filtre çekmecesinde 2 kademe filtre vardır. Birinci kademe filtre çekmecesini süngeri, ikinci kademe ise filtre bezidir.

Filtre çekmecesini temizlemek için:

- Tekmelik düğmesine basarak tekmeliği açın.

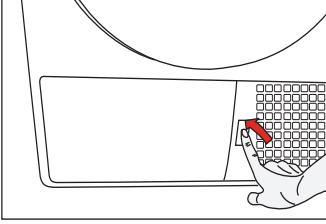

- Filtre çekmecesini kapağını üzerindeki ok yönünde çevirin.

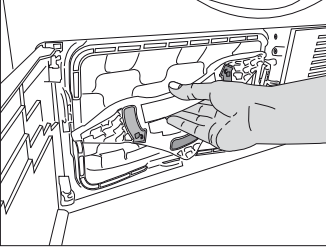

- Filtre çekmecesini dışarı çekin.

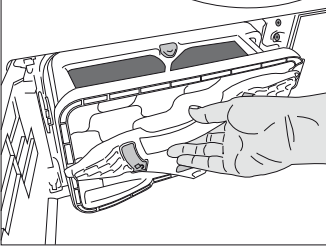

- Filtre çekmecesini kırmızı düğmeye basarak açın.

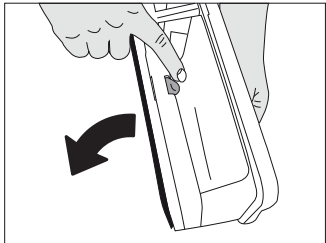

- Filtre çekmecesini süngeri çıkarın.

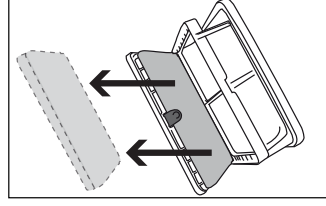

- Filtre bezindeki tüyleri, lifleri ve pamuk topaklarını elle yada yumuşak bir bezle temizleyin.
- Filtre bezi yüzeyinde tıkanıklığa sebep olabilecek bir tabaka gözlenmesi durumunda tabakayı ılık su ile yıkayarak temizleyin. Filtre çekmecesini yerine takmadan önce filtre bezini iyice kurutun.

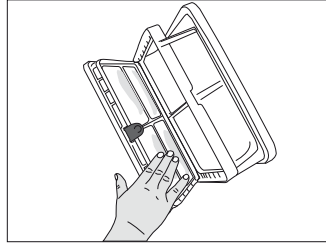

- Filtre çekmecesini süngeri elde yıkayarak üzerindeki tüy ve lifleri temizleyin. Süngeri yıkadıktan sonra elinizle sıkarak ıslaklığını alın. Süngeri yerine yerleştirmeden önce iyice kurutun.



Sünger üzerinde fazla tüy ve lif birikmesi yoksa temizlemenize gerek yoktur.

- Süngeri tekrar yerine yerleştirin.

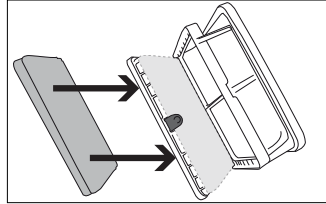

- Filtre çekmecesini kırmızı düğme kilitlenecek şekilde kapatın.

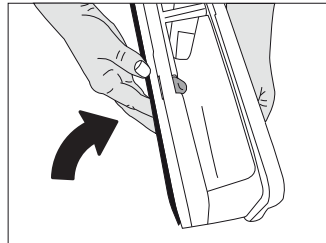

Bakım ve temizlik

- Filtre çekmesini yerine yerleştirin ve filtre çekmesini kapağını ok yönünde çevirerek kapağın sıkıca kapatın.

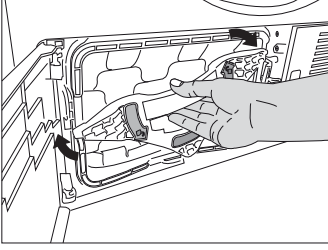

- Tekmelik kapağını kapatın.

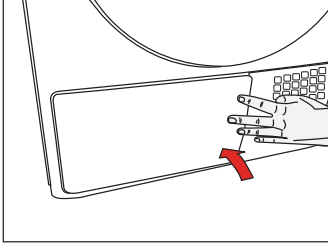

Filtre çekmesi süngerini takılmadan kurutma yapılması makinenize zarar verir!



Lif filtresi ve filtre çekmesinin kirlenmesi daha uzun kurutma süresine ve daha fazla enerji harcanmasına yol açar.

6.5 Evaporatörün temizlenmesi

Filtre çekmesinin arkasında bulunan evaporatörün kanatçıklarındaki birikmiş lifleri elektrik süpürgesiyle temizleyin.

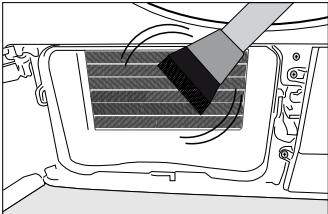
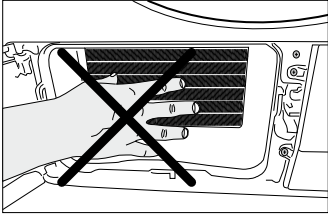

Elinizi koruyacak bir eldiven takarak elle de temizleyebilirsiniz. Çıplak elle temizlemeyi denemeyin. Evaporatör kanatçıkları elinize zarar verebilir.

6.6 Buhar Ekipmanlarının Temizlenmesi

Kirlendiği veya tıkanıp durmuş durumda doldurma ağzını temizleyin. Su tankını yerinden çekerek çıkartın, buhar tankı doldurma ağı kapağını yerinden çıkartın. Kapağı açarak ters çevirin ve musluk altında yıkayın.

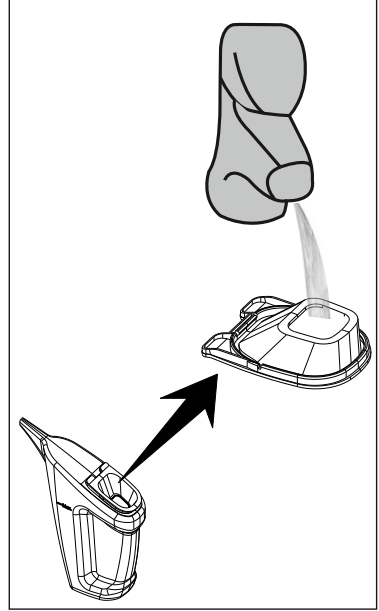

Kirlendiği veya tıkanıp durmuş durumda doldurma kabının kapağını ok yönünde çıkarın ve musluk altında yıkayın.

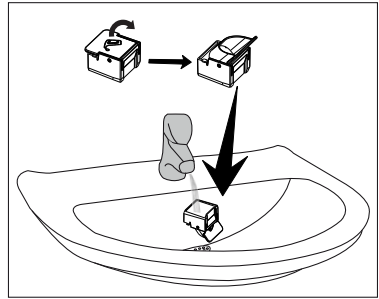

7 Sorun giderme

Kurutma işlemi uzun sürüyor.

- Lif filtresinin gözenekleri tıkanmış olabilir. >>> Filtreyi ılık suyla yıkayın.
- Filtre çekmececi tıkanmış olabilir. >>> Filtre çekmececiindeki sünger ve filtre bezini temizleyin.
- Makinenin önündeki havalandırma ızgaraları kapalı olabilir. >>> Havalandırma ızgaralarının önünde havalandırmayı engelleyen eşya varsa kaldırın.
- Makinenin kurulduğu alan çok küçük olduğu için havalandırma yetersiz olabilir. >>> Oda sıcaklığının çok yükselmemesi için kapı veya pencereleri açın.
- Nem sensöründe kireç tabakası oluşmuş olabilir. >>> Nem sensörünü temizleyin.
- Aşırı çamaşır yüklenmiş olabilir. >>> Kurutma makinesini aşırı yüklemeyin.
- Çamaşır yeterli derecede sıkılmamış olabilir. >>> Çamaşır makinesinde daha yüksek devirde sıkma yapın.

Kurutma sonunda çamaşır lar nemli çıkıyor.



Kurutma sonunda çıkan sıcak çamaşır lar gerçekte olduklarından daha nemli hissedilirler.

- Çamaşır cinsine uygun program kullanılmamış olabilir. >>> Çamaşır ların üzerindeki bakım etiketlerini kontrol ederek çamaşır ların cinsine uygun bir program seçin veya ilave olarak zaman programlarını kullanın.
- Lif filtresinin gözenekleri tıkanmış olabilir. >>> Filtreyi ılık suyla yıkayın.
- Filtre çekmececi tıkanmış olabilir. >>> Filtre çekmececiindeki sünger ve filtre bezini temizleyin.
- Aşırı çamaşır yüklenmiş olabilir. >>> Kurutma makinesini aşırı yüklemeyin.
- Çamaşır lar yeterli derecede sıkılmamış olabilir. >>> Çamaşır makinesinde daha yüksek devirde sıkma yapın.

Kurutma makinesini açılmıyor veya program başlatılmıyor. Kurutma makinesi ayarlandığında devreye girmiyor.

- Elektrik fişi takılmamış olabilir. >>> Elektrik fişinin takılı olduğundan emin olun.
- Yükleme kapağı açık kalmış olabilir. >>> Yükleme kapağının doğru bir şekilde kapandığından emin olun.
- Program ayarlanmamış ya da Başla / Bekle / İptal düğmesine basılmamış olabilir. >>> Programın ayarlandığından ve Bekle konumunda olmadığından emin olun.
- Çocuk kilidi devrede olabilir. >>> Çocuk kilidini devreden çıkarın.

Program nedensiz olarak yarıda kesildi.

- Yükleme kapağı tam kapanmamış olabilir. >>> Yükleme kapağının doğru bir şekilde kapandığından emin olun.
- Elektrik kesintisi yaşanmış olabilir. >>> Programı başlatmak için Başla / Bekle / İptal düğmesine basın.
- Su tankı dolu olabilir. >>> Su tankını boşaltın.

Çamaşır lar çekmiş, keçeleşmiş veya bozulmuş.

- Çamaşır cinsine uygun program kullanılmamış olabilir. >>> Çamaşır ların üzerindeki bakım etiketlerini kontrol ederek çamaşır ların cinsine uygun bir program seçin.

Yükleme kapağından su akıyor.

- Yükleme kapağının iç yüzeylerinde ve yükleme kapağı contasının yüzeylerinde lif birikmiş olabilir. >>> Yükleme kapağının iç yüzeylerini ve yükleme kapağı contasının yüzeylerini temizleyin.

Yükleme kapağı kendiliğinden açılıyor.

- Yükleme kapağı tam kapanmamış olabilir. >>> Yükleme kapağını kapanma sesini duyana kadar itin.

Su tankı uyarı sembolü yanıyor/yanıp sönüyor.

- Su tankı dolu olabilir. >>> Su tankını boşaltın.
- Su boşaltma hortumu katlanmış olabilir. >>> Ürün doğrudan su giderine bağlıysa su boşaltma hortumunu kontrol edin.

Su tankı uyarı sembolü yanıyor/yanıp sönüyor.

- Su tankı dolu olabilir. >>> Su tankını boşaltın.
- Su boşaltma hortumu katlanmış olabilir. >>> Ürün doğrudan su giderine bağlıysa su boşaltma hortumunu kontrol edin.

Sorun giderme

Buhar sembolü yanıp sönüyor

- Buhar tankı boş olabilir => Buhar tankını damıtılmış veya yoğuşmuş su ile doldurun.

Buhar programları başlamıyor

- Buhar tankı boş olabilir, ekranda buhar tankı uyarı sembolü yanıyor olabilir => Buhar sembolü sönene kadar buhar tankını doldurun.

Kırışıklık programında kırışıklık seviyesi azalmıyor

- Fazla miktarda çamaşır konulmuş olabilir => Belirtilen miktarda çamaşır yerleştirin.
- Buhar uygulama süresi düşük seçilmiş olabilir => Yüksek miktarda buhar uygulamasını seçin.
- Program sonunda çamaşırlar uzun süre makine içinde kalmış olabilir => Program sonunda derhal çamaşırları çıkarın ve bir ipe asın.

Koku giderme programında çamaşırlardaki koku azalmıyor

- Fazla miktarda çamaşır konulmuş olabilir => Belirtilen miktarda çamaşır yerleştirin.
- Buhar uygulama süresi düşük seçilmiş olabilir => Yüksek miktarda buhar uygulamasını seçin.



UYARI: Bu bölümdeki talimatları uygulamanıza rağmen sorunu gideremezseniz ürünü satın aldığınız bayi ya da Yetkili Servise başvurun. Çalışmayan ürünü kendiniz onarmayı asla denemeyin.

8 Tüketici hizmetleri

Değerli Müşterimiz,

Arçelik Çağrı Merkezi haftanın 7 günü 24 saat hizmet vermektedir.

Sabit veya cep telefonlarınızdan alan kodu tuşlamadan çağrı merkezi numaramızı arayarak ürününüz ile ilgili arzu ettiğiniz hizmeti talep edebilirsiniz.

Çağrı merkezimiz ile yaptığımız görüşmeler iletişim hizmeti aldığınız operatör firma tarafından sizin için tanımlanan tarifeye göre ücretlendirilir.

Çağrı Merkezimize ayrıca www.arcelik.com.tr adresindeki "Tüketici Hizmetleri" bölümünde bulunan formu doldurarak veya 0 216 423 23 53 nolu telefona faks çekerek de ulaşabilirsiniz.

Yazılı başvurular için adresimiz:

Arçelik Çağrı Merkezi, Arçelik A.Ş. Ankara Asfaltı Yanı,34950 Tuzla/İSTANBUL

Yetkili servislerimizin, güncel iletişim bilgilerine www.arcelik.com.tr adresinden ulaşabilirsiniz

Arçelik Çağrı Merkezi 444 0 888

(Sabit telefonlardan veya cep telefonlarından alan kodu çevirmeden arayın*)

Diğer Numara 0216 585 8 888

Aşağıdaki önerilere uymanızı rica ederiz.

- 1 Ürününüzü aldığınızda Garanti belgesini Yetkili Satıcınıza onaylatınız.
- 2 Ürününüzü kullanma kılavuzu esaslarına göre kullanınız.
- 3 Ürününüz ile ilgili hizmet talebiniz olduğunda yukarıdaki telefon numaralarından Çağrı Merkezimize başvurunuz.
- 4 Hizmet için gelen teknisyene "teknisyen kimlik kartı"nı sorunuz.
- 5 İşinizi bittiğinde servis teknisyeninden "Hizmet Fişi" istemeyi unutmayınız. alacağınız "Hizmet Fişi" , ilerde ürününüzde meydana gelebilecek herhangi bir sorunda size yarar sağlayacaktır.
- 6 Ürünün kullanım ömrü: 10 yıldır. (Ürünün fonksiyonunu yerine getirebilmesi için gerekli yedek parça bulundurma süresi)

Müşteri Memnuniyeti Politikası

Arçelik A.Ş. olarak, hizmet verdiğimiz markamızın müşteri istek ve önerilerinin müşteri profili ayrıntı yapılmaksızın her kanaldan (çağrı merkezi, e-posta, www.arcelik.com.tr, faks, mektup, sosyal medya, bayi) rahatlıkla iletebileceği, izlenebilir, raporlanabilir, şeffaf ve güvenli tek bir bilgi havuzunda toplandığı, bu kayıtların yasal düzenlemelere uygun, objektif, adil ve gizlilik içinde ele alındığı, değerlendirildiği ve süreçlerin sürekli kontrol edilecek iyileştirildiği, mükemmel müşteri deneyimini yaşatmayı ana ilke olarak kabul etmiş müşteri odaklı bir yaklaşımı benimsemekteyiz.

Yaklaşımımıza paralel olarak tüm süreçler yönetim sistemi ile entegre edilerek, birbirini kontrol eden bir yapı geliştirilmiş olup, yönetim hedefleri de bu sistem üzerinden beslenmektedir.

Hizmet talebinin değerlendirilmesi

1 Müşteri başvurusu



2 Başvuru kaydı



3 Hizmet talebinin alınması

- Hizmet talebi analizi
- Hizmet hakkında müşterinin bilgilendirilmesi (Keşif,nakliye,montaj,bilgi,onarım,değişim vb.)
- Hizmet hakkında gerekli işlemin gerçekleştirilmesi

4 Randevu alınıp hizmetin gerçekleştirilmesi

5 Müşteri memnuniyetinin alınması

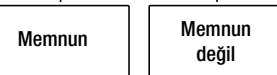

6 Başvuru kaydının kapatılıp, bilgilerin saklanması

ÜRÜN FİŞİ

Kanun Hükmünde Komisyon Yönetmeliği (AB) No 392/2012 ile Uyumludur.

Tedarikçi adı veya ticari marka	Arçelik	
Model adı	3887 KTY	
Nominal kapasite (kg)	8	
Kurutma Makinesi tipi	Bacalı	-
	Kondenserli	•
Enerji verim sınıfı ⁽¹⁾	A+++	
Yıllık Enerji Tüketimi (kWh) ⁽²⁾	159	
Kontrol tipi	Otomatik	•
	Manuel	-
Tam yükte standart pamuklu programda enerji tüketimi (kWh)	1,29	
Kısmi yükte standart pamuklu programda enerji tüketimi (kWh)	0,73	
"Kapalı Modda", elektrik tüketimi P_0 (W)	0,4	
"Açık Brakma" modunda elektrik tüketimi P_L (W)	1,0	
"Açık Brakma" modu süresi (dak.)	30	
Standart Pamuklu programı ⁽³⁾		
Tam yükte standart pamuklu programının süresi, T_{day} (dak.)	185	
Kısmi yükte standart pamuklu programının süresi, $T_{day/2}$ (dak.)	115	
Kısmi ve tam yükte standart pamuklu programın ağırlıklı süresi (T_w)	145	
Yoğuşurma verim sınıfı ⁽⁴⁾	A	
Tam yükte standart pamuklu programın ortalama yoğuşurma verimi, C_{day}	91%	
Kısmi yükte standart pamuklu programın ortalama yoğuşurma verimi, $C_{day/2}$	91%	
Tam ve kısmi yükte standart pamuklu programın ağırlıklı yoğuşurma verimi, C_t	91%	
Ürün ses gücü seviyesi ⁽⁵⁾	65	
Tezgaah altı kullanım	-	

• : Evet - : Hayır

(1) Verim sınıfı A+++ (en yüksek verim)' dan D (en düşük verim)' ye kadar

(2) Standart pamuklu dolap programında, tam ve yarı yük koşullarında 160 kurutma çevrimine dayanan, düşük güç modları da dikkate alınarak hesaplanan enerji tüketim değeridir. Gerçek çevrim başına düşen enerji tüketim değeri, kurutma makinesinin kullanımına bağlıdır.

(3) "Pamuklu dolap programı" etikette ve ürün fişinde bilgilerin verildiği, tam ve yarı yükte kullanılacak standart kurutma programıdır. Bu program, normal ıslak pamuklu yüklerin kurutulmasında kullanılan enerji tüketimi açısından en verimli programdır.

(4) Verim sınıfı G (en düşük verim)' den A (en yüksek verim)' ya kadar

(5) Ağırlıklı ortalama değeri — L_{WA} birimi dB(A) re 1 pW ile ifade edilmiştir.



Garanti ile ilgili olarak
müşterinin dikkat etmesi
gereken hususlar

Kullanım Hataları ve Garanti ile İlgili Dikkat Edilmesi Gereken Diğer Hususlar:

Aşağıda belirtilen sorunların giderilmesi ücret karşılığında yapılır. Bu durumlar için garanti şartları uygulanmaz;

- 1)Kullanım hatalarından kaynaklanan hasar ve arızalar;*
- 2)Malın tüketiciye tesliminden sonraki yükleme, boşaltma, taşıma vb. sırasında oluşan hasar ve arızalar;*
- 3)Malın kullanıldığı yerin elektrik, su, doğalgaz, telefon vb. şebekesi ve/veya altyapısı kaynaklı meydana gelen hasar ve arızalar;*
- 4)Doğal olayları ve yangın, su baskını vb. kaynaklı meydana gelen hasar ve arızalar;*
- 5)Malın tanıtma ve kullanma kılavuzlarında yer alan hususlara aykırı kullanılmasından kaynaklanan hasar ve arızalar;*
- 6)Malın, 6502 sayılı Tüketicinin Korunması Hakkındaki Kanununda tarif edilen şekli ile ticari veya mesleki amaçlarla kullanımı durumunda ortaya çıkan hasar ve arızalar.*

Mala yetkisiz kişiler tarafından bakım, onarım veya başka bir nedenle müdahale edilmesi durumunda mala verilmiş garanti sona erecektir.

Arızalarda kullanım hatasının bulunup bulunmadığının, yetkili servis istasyonları, yetkili servis istasyonunun mevcut olmaması halinde sırasıyla; malın satıcısı, ithalatçısı veya üreticisinden birisi tarafından, ilgili mevzuatla belirlenmiş ve o mala ilişkin azami tamir süresi içerisinde düzenlenen raporla belirlenmesi ve bu raporun bir nüshasının tüketiciye verilmesi zorunludur.

Garanti uygulaması sırasında değiştirilen malın garanti süresi, satın alınan malın kalan garanti süresi ile sınırlıdır.

Tüketiciler şikâyet ve itirazları konusundaki başvurularını, ilgili mevzuatlarla belirlenmiş yetki sınırlarını gözeterek, Tüketici Mahkemelerine ve Tüketici Hakem Heyetlerine yapabilir.

*Arçelik A.Ş. tarafından üretilmiştir.
Menşei: Türkiye*

Çağrı Merkezi
444 0 888

Diğer Numara
0216 585 8 888

Arçelik A.Ş. Karaağaç Caddesi No:2-6,
34445, Söğütözü / İSTANBUL
Tel.:(0-216) 585 85 85 Fax: (0-216) 423 23 53

GARANTİ ŞARTLARI

- 1) Garanti süresi, malın teslim tarihinden itibaren başlar ve 3 yıldır.
- 2) Malın tanıtma ve kullanma kılavuzunda gösterildiği şekilde kullanılması ve Arçelik A.Ş.'nin yetkili kaldığı servis çalışanları dışındaki şahıslar tarafından bakım, onarım veya başka bir nedenle müdahale edilmemiş olması şartıyla, malın bütün parçaları dahil olmak üzere tamamını; malzeme, işçilik ve üretim hatalarına karşı malın teslim tarihinden itibaren yukarıda belirtilen süre kadar garantisi eder.
- 3) Malın ayıplı olduğunun anlaşılması durumunda tüketici, 6502 sayılı Tüketicinin Korunması Hakkında Kanunun 11 inci maddesinde yer alan;
- a- Sözleşmeden dönme,
b- Satış bedelinden indirim isteme,
c- Ücretsiz onarılmasını isteme,
ç- Satılan ayıpsız bir misli ile değiştirilmesini isteme, haklarından birini kullanabilir.
- 4) Tüketicinin bu haklardan ücretsiz onarım hakkını seçmesi durumunda satıcı; işçilik masrafı, değiştirilen parça bedeli ya da başka herhangi bir ad altında hiçbir ücret talep etmeksizin malın onarımını yapmak veya yaptırmakla yükümlüdür. Tüketici ücretsiz onarım hakkını üretici veya ithalatçıya karşı da kullanabilir. Satıcı, üretici ve ithalatçı tüketicinin bu hakkını kullanmasından müteselsilen sorumludur.
- 5) Tüketicinin, ücretsiz onarım hakkını kullanması halinde malın;
- Garanti süresi içinde tekrar arızalanması,
 - Tamiri için gereken azami sürenin aşılması,
 - Tamirinin mümkün olmadığının, yetkili servis istasyonu, satıcı, üretici veya ithalatçı tarafından bir raporla belirlenmesi durumlarında;
- tüketici malın bedel iadesini, ayyp oranında bedel indirimini veya imkân varsa malın ayıpsız misli ile değiştirilmesini satıcıdan talep edebilir. Satıcı, tüketicinin talebini reddedemez. Bu talebin yerine getirilmemesi durumunda satıcı, üretici ve ithalatçı müteselsilen sorumludur.
- 6) Malın tamir süresi 20 iş gününü geçemez. Bu süre, garanti süresi içerisinde mala ilişkin arızanın yetkili servis istasyonuna veya satıcıya bildirim tarihi, garanti süresi dışında ise malın yetkili servis istasyonuna teslim tarihinden itibaren başlar. Malın arızasının 10 iş günü içerisinde giderilememesi halinde, üretici veya ithalatçı; malın tamiri tamamlanuncaya kadar, benzer özelliklere sahip başka bir malı tüketicinin kullanımına tahsis etmek zorundadır. Malın garanti süresi içerisinde arızalanması durumunda, tamirde geçen süre garanti süresine eklenir.
- 7) Malın kullanma kılavuzunda yer alan hususlara aykırı kullanılmasından kaynaklanan arızalar garanti kapsamı dışındadır.
- 8) Tüketici, garantiden doğan haklarının kullanılmasında ilgili olarak çıkabilecek uyuşmazlıklarda yerleşim yerinin bulunduğu veya tüketici işleminin yapıldığı yerdeki Tüketici Hakem Heyetine veya Tüketici Mahkemesine başvurabilir.
- 9) Satıcı tarafından bu Garanti Belgesinin verilmemesi durumunda, tüketici Gümrük ve Ticaret Bakanlığı Tüketicinin Korunması ve Piyasa Gözetimi Genel Müdürlüğüne başvurabilir.

Üretici veya İthalatçı Firmanın:

Unvanı: Arçelik A.Ş.
Adresi: Arçelik A.Ş. Karaağaç Caddesi No:2-6, 34445,
Sütlüce / İSTANBUL
Telefonu: (0-216) 585 8 888
Faks: (0-216) 423 23 53
web adresi: www.arçelik.com.tr

Malın

Markası: Arçelik
Cinsi: Çamaşır Kurutma Makinesi
Modeli:
Seri No:
Garanti Süresi: 3 YIL
Azami Tamir Süresi: 20 İş günü

GENEL MÜDÜR

Arçelik A.Ş.

GENEL MÜDÜR YRD.

Satıcı Firmasının:

Unvanı:
Adresi:
Telefonu:
Faks:
e-posta:

Fatura Tarih ve Sayısı:
Teslim Tarihi ve Yeri:
Yetkilinin İmzası:
Firmanın Kaşesi:

Bu bölümü, ürünü aldığınız Yetkili Satıcı imzalayacak ve kaşeleyecektir.